



用户指南

您可以使用本机做些什么	1
开始使用	2
复印	3
传真	4
打印	5
扫描	6
文件服务器	7
Web Image Monitor	8
添加纸张和碳粉	9
故障排除	10
附录	11



有关本手册中未包含的信息，请参见随附光盘上的HTML/PDF文件。



在使用本机之前，请仔细阅读本手册；将本手册存放在便于查阅的地方，以备日后参考。为了安全正确使用本设备，在使用之前，请务必阅读“入门”的安全信息。

目录

如何阅读这些手册.....	5
手册中使用的符号.....	5
主要功能的名称.....	6
1. 您可以使用本机做些什么	
省纸.....	7
方便地将文件转换成电子格式.....	8
注册目的地.....	9
更高效地操作机器.....	10
自定义[主页]屏幕.....	11
使用各种功能进行复印.....	12
使用各种功能进行打印.....	13
利用存储的文件.....	14
无纸发送和接收传真.....	15
通过因特网发送和接收传真.....	17
使用未安装传真装置的机器发送和接收传真.....	18
在网络环境下使用传真机和扫描仪.....	19
防止信息泄漏（安全功能）.....	20
使用计算机监控和设置机器.....	21
防止未经授权的复印.....	22
2. 开始使用	
组件名称与功能指南.....	23
部件指南.....	23
机器选购件功能指南.....	26
机器外部选购件功能指南.....	26
机器控制面板的名称和功能指南.....	27
更改显示语言.....	30
如何使用[主页]屏幕.....	31
在[主页]屏幕上添加图标.....	32
在程序中注册功能.....	36
程序示例.....	38
打开/关闭电源.....	40
打开主电源.....	40
关闭主电源.....	40

显示验证屏幕时.....	42
使用控制面板进行用户代码验证.....	42
使用控制面板登录.....	42
使用控制面板注销.....	43
放置原稿.....	44
在曝光玻璃上放置原稿.....	44
在自动送稿器中放置原稿.....	44

3. 复印

基本操作步骤.....	47
缩小或放大原稿.....	48
预设缩小/放大.....	48
缩放.....	49
自动缩小/放大.....	50
双面复印.....	52
指定原稿和复印方向.....	53
合并复印.....	55
单面合并.....	56
双面合并.....	57
在手送台的自定义尺寸纸张上进行复印.....	60
复印到信封上.....	61
分页.....	62
更改份数.....	63
将数据保存在文件服务器中.....	64

4. 传真

传送文件的基本步骤（记忆传送）.....	65
使用曝光玻璃发送原稿（记忆传送）.....	66
注册传真目的地.....	66
删除传真目的地.....	68
在检查与目的地的连接时传送（立即传送）.....	69
使用曝光玻璃发送原稿（立即传送）.....	70
取消传送.....	71
在扫描原稿前取消传送.....	71
在原稿正在扫描时取消传送.....	71

在扫描原稿后（传送正在进行时）取消传送.....	72
在扫描原稿后（开始传送前）取消传送.....	72
定时发送（稍后发送）	74
保存文件.....	75
发送保存的文件.....	76
手动打印日志.....	78

5. 打印

快速安装.....	79
显示打印机驱动程序属性.....	80
标准打印.....	81
使用 PCL 6 打印机驱动程序时.....	81
锁定打印.....	82
发送锁定打印文件.....	82
使用控制面板打印锁定打印文件.....	82
保留打印.....	84
发送保留打印文件.....	84
使用控制面板打印保留打印文件.....	84
保存的打印.....	86
发送保存的打印文件.....	86
使用控制面板打印保存的打印文件.....	86

6. 扫描

使用扫描到文件夹时的基本操作步骤.....	89
在运行 Windows 的计算机上创建共享文件夹/确认计算机信息.....	90
注册 SMB 文件夹.....	91
删除 SMB 注册文件夹.....	94
手动输入目的地路径.....	95
通过电子邮件发送扫描文件的基本操作步骤.....	96
注册电子邮件目的地.....	97
删除电子邮件目的地.....	98
手动输入电子邮件地址.....	99
保存扫描文件的基本操作步骤.....	100
查看从列表中选择保存文件.....	101
指定文件类型.....	102

指定发送设置.....	103
-------------	-----

7. 文件服务器

保存数据.....	105
打印保存的文件.....	107

8. Web Image Monitor

显示首页.....	109
使用 Web Image Monitor 查看收到的传真文件.....	111

9. 添加纸张和碳粉

将纸张装入纸盘.....	113
在手送台中装入纸张.....	115
使用打印机功能从手送台打印.....	116
装入方向固定的纸张或双面纸张.....	120
推荐的纸张尺寸和类型.....	123
厚纸.....	127
信封.....	127
添加碳粉.....	130
在碳粉用尽时发送传真或扫描文件.....	131
处置废弃的碳粉.....	132

10. 故障排除

指示灯.....	133
[检查状态]键的某个指示灯亮起时.....	134
面板音频.....	136
在操作机器时遇到问题.....	137
当控制板上显示信息时.....	142
使用复印/文件服务器功能时显示的信息.....	142
使用传真机功能时显示的信息.....	145
使用打印机功能时显示的信息.....	157
使用扫描仪功能时出现的信息.....	167
当计算机屏幕上出现信息时.....	179
使用扫描仪功能时出现的信息.....	179

11. 附录

商标.....	185
索引	187

如何阅读这些手册

手册中使用的符号

本手册使用下列符号：

重要信息

表示使用本机时应注意的问题，以及造成纸张卡纸、原稿受损或数据丢失的可能原因的说明。请务必阅读这些说明。

注

表示机器功能的补充说明，以及介绍错误使用后的解决方法

。

参考

此符号位于章节的结尾处。它表示您在哪里可以找到更多的相关信息。

[]

表示出现在本机显示或控制面板上的按键名称。



表示存储在附带光盘上的文件中的说明。

主要功能的名称

本手册中，机器主要功能指的是：

- 自动送稿器 → ADF

1. 您可以使用本机做些什么

您可根据目标用途搜索描述。

省纸

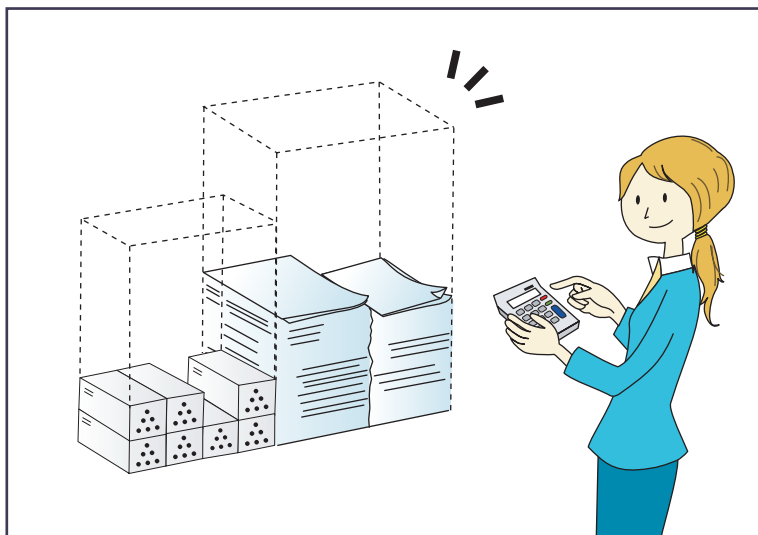

BRL059S

在纸张的两面打印多页文件（双面复印）

⇒请参见复印/文件服务器 ④ 中的“双面复印”。

在一张纸上打印多页文件和接收到的传真（合并（复印机/传真））

⇒请参见复印/文件服务器 ④ 中的“合并复印”。

⇒请参见传真 ⑤ 中的“合并两份原稿”。

在纸张的两面打印接收到的传真（双面打印）

⇒请参见传真 ⑤ 中的“双面打印”。

将接收到的传真转换成电子格式（无纸传真）

⇒请参见传真 ⑤ 中的“确认/打印/删除收到的和保存的文件”。

从计算机发送文件而不打印它们（局域网-传真）

⇒请参见传真 ⑤ 中的“从计算机发送传真文件”。

查看纸张节省情况（[信息]屏幕）

⇒请参见开始使用 ⑥ 中的“如何使用[信息]屏幕”。

方便地将文件转换成电子格式

1

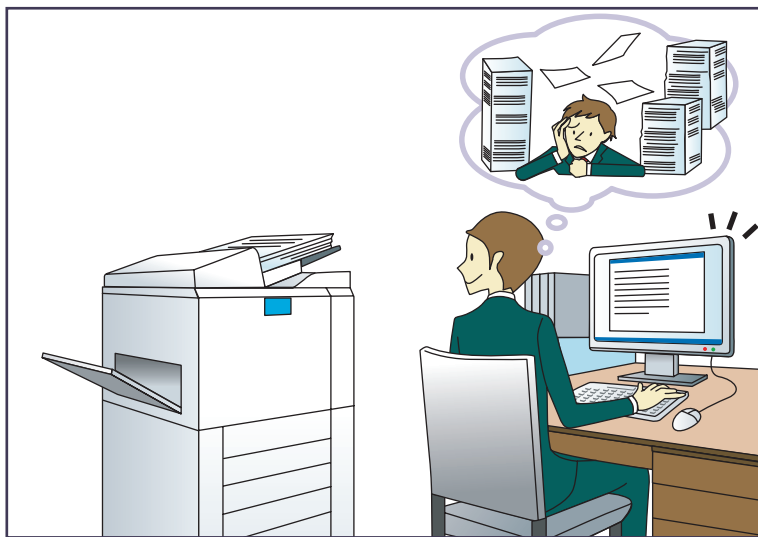

BQX138S

发送扫描文件

⇒请参见扫描④中的“通过电子邮件发送扫描文件的基本步骤”。

发送存储扫描文件所在文件夹的 URL

⇒请参见扫描④中的“通过电子邮件发送网址”。

在共享文件夹中存储扫描文件

⇒请参见扫描④中的“使用扫描至文件夹的基本步骤”。

在介质中存储扫描文件

⇒请参见扫描④中的“在内存存储设备上保存扫描文件的基本步骤”。

将已传送的传真转换成电子格式并发送到计算机

⇒请参见传真⑤中的“文件夹传送功能概述”。

管理和使用已转换成电子格式的文件（文件服务器）

⇒请参见复印/文件服务器⑥中的“文件服务器与其他功能之间的关系”。

注册目的地

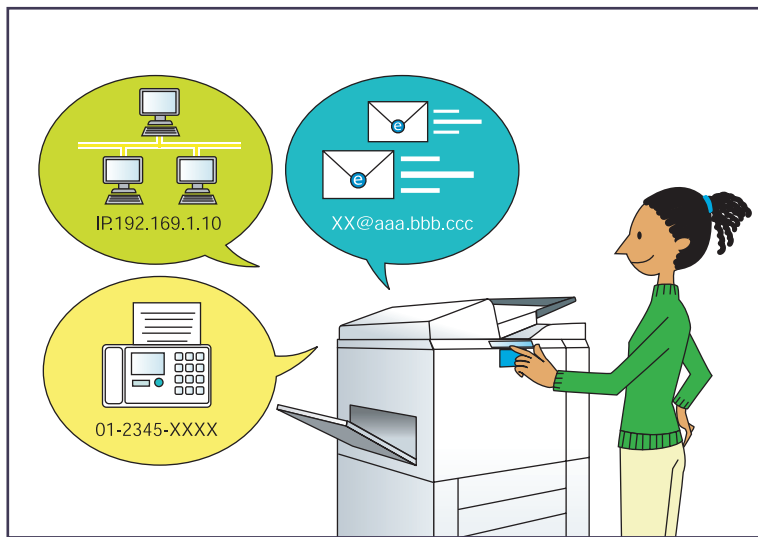

使用控制面板在通讯簿中注册目的地

⇒请参见传真④中的“将输入的目的地注册到通讯簿中”。

⇒请参见扫描④中的“通讯簿中手动注册目的地”。

使用 Web Image Monitor 从电脑上注册目的地

⇒请参见传真④中的“使用 Web Image Monitor 注册因特网传真目的地信息”。

将机器中注册的目的地下载到局域网-传真驱动程序目的地列表

⇒请参见传真④中的“将机器通讯簿作为局域网-传真目的地列表”。

更高效地操作机器

1



注册并使用常用设置（编入）

⇒请参见便捷功能④中的“在程序中注册功能”。

将常用设置注册为初始设置（作为默认值编入（复印机/文件服务器/传真机/扫描仪））

⇒请参见便捷功能④中的“更改初始屏幕的默认功能”。

将常用打印设置注册到打印机驱动程序中

⇒请参见打印⑤中的“使用一键预设功能”。

将打印机驱动程序中的初始设置更改为常用打印设置

⇒请参见打印⑤中的“显示打印喜好对话框”。

为常用程序或网页添加快捷方式

⇒请参见便捷功能④中的“向[主页]屏幕添加图标”。

更改功能及快捷方式图标的顺序

⇒请参见便捷功能④中的“更改[主页]屏幕的图标顺序”。

自定义[主页]屏幕

每种功能的图标会显示在[主页]屏幕上。

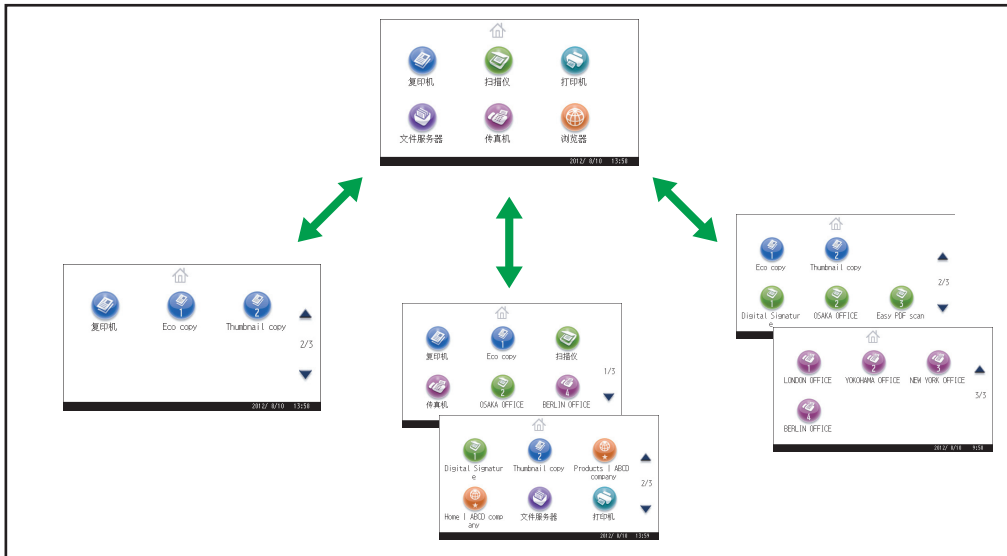

CTL001

- 您可以在[主页]屏幕上添加常用程序或网页的快捷方式。点击快捷方式图标可以轻松调用这些程序或网页。
- 您可以仅显示自己使用的功能图标和快捷方式。
- 您可以更改这些功能和快捷方式图标的顺序。

参考



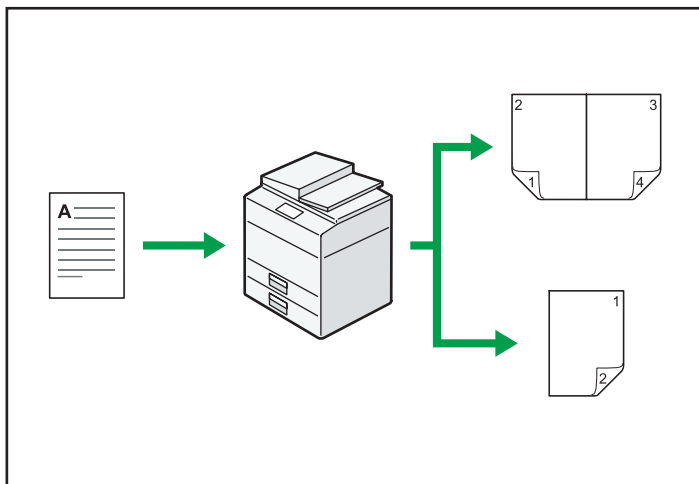

- 有关[主页]屏幕的详细功能，请参见开始使用①中的“如何使用[主页]屏幕”。
- 有关如何自定义[主页]屏幕的详细信息，请参见便捷功能②中的“[主页]屏幕类型和如何自定义[主页]屏幕”。

使用各种功能进行复印

1



CMQ002

- 您可缩小或放大复本图像。自动缩小/放大功能使机器能够自动检测原稿尺寸。此外，它还使机器能够根据指定的纸张尺寸选择合适的复印比例。如果原稿的方向不同于用于复印的纸张的方向，则机器会将原稿图像旋转 90 度，使之与复印纸张相匹配。
⇒请参见复印/文件服务器  中的“缩小或放大原稿”。
- 双面及合并等复印机功能可以将多页内容复印到一张纸上，帮助您节约用纸。
⇒请参见复印/文件服务器  中的“双面复印”。
⇒请参见复印/文件服务器  中的“合并复印”。
- 您可以选择复印到各类纸张上，如信封和 OHP 投影片。
⇒请参见复印/文件服务器  中的“复印到各类纸张上”。
- 您可以对您的复印件进行分类。
⇒请参见复印/文件服务器  中的“分页”。

使用各种功能进行打印

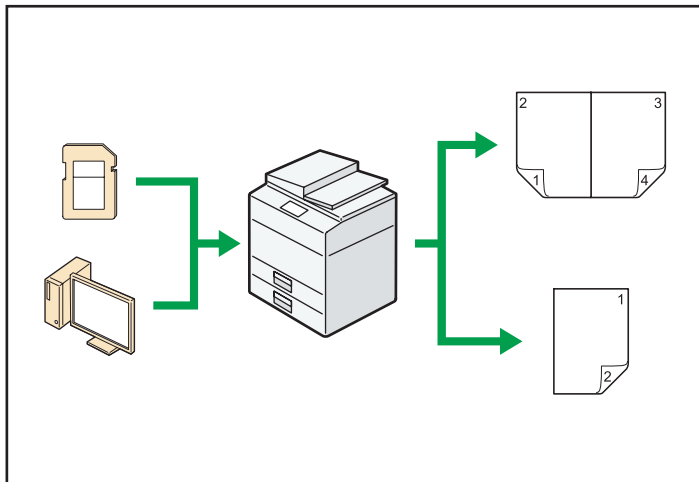

CM0004

- 本机支持网络和本地连接。
- 您可直接发送 PDF 文件至本机器进行打印，而无需打开 PDF 应用程序。
⇒请参见打印④中的“直接打印 PDF 文件”。
- 您可以选择打印或删除存储在本机硬盘上的打印作业，这些打印作业事先已通过打印机驱动程序从电脑发送到此处。有以下类型的打印作业可供选择：样张打印、锁定打印、保留打印和保存的打印。
⇒请参见打印④中的“在硬盘中保存文件并打印”。
- 您可以对打印的纸张进行自动分页。
⇒请参见打印④中的“自动分页”。
- 您可以打印存储在可移动存储设备上的文件并指定打印条件，如打印质量和打印大小。
⇒请参见打印④中的“从内存存储设备直接打印”。

利用存储的文件

1

您可将存储在复印机、传真机、打印机、或扫描仪模式下扫描得到的文件，存储到机器的硬盘。Web Image Monitor 允许您使用计算机通过网络搜索、查看、打印、删除以及发送存储的文件。您也可以更改打印设置，并打印多个文件（文件服务器）。

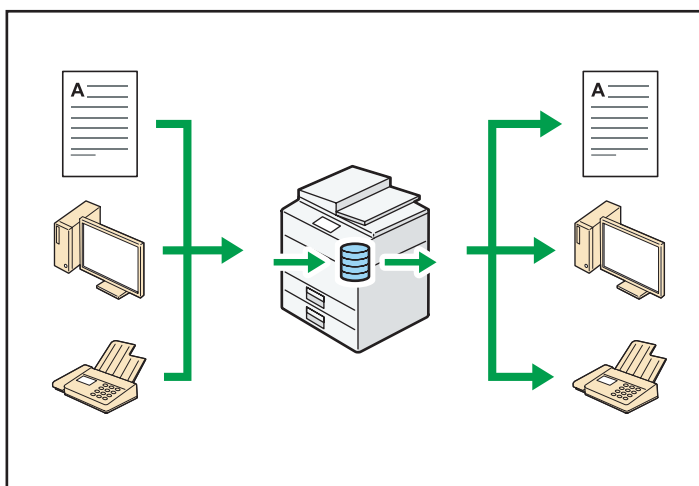

- 您可以检索在扫描仪模式下扫描到电脑的存储的文件。
- 通过使用文件格式转换器，您可以将存储在复印机、文件服务器或打印机模式下的文件下载至您的电脑。

参考

- 有关如何使用文件服务器的详细信息，请参见复印/文件服务器 ④ 中的“文件服务器”。
- 有关复印机模式下文件服务器的详细信息，请参见复印/文件服务器中的“将数据储存在文件服务器中” ④。
- 有关打印机模式下文件服务器的详细信息，请参见打印 ④ 中的“使用文件服务器保存并打印”。
- 有关传真机模式下文件服务器的详细信息，请参见传真 ④ 中的“保存文件”。
- 有关扫描仪模式下文件服务器的详细信息，请参见扫描 ④ 中的“保存扫描得到的文件”。

无纸发送和接收传真

接收

您可以将接收到的传真文件存储为电子格式保存在硬盘上，而不用打印到纸上。

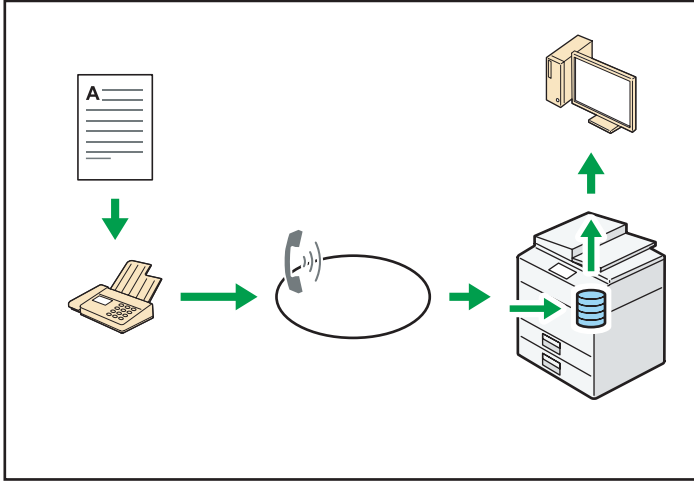

CJQ604

您可以使用 Web Image Monitor 来检查、打印、删除、检索或使用计算机下载文件（保存接收到的文件）。

参考

- 请参见传真中的“确认/打印/删除收到的和保存的文件”。

传送

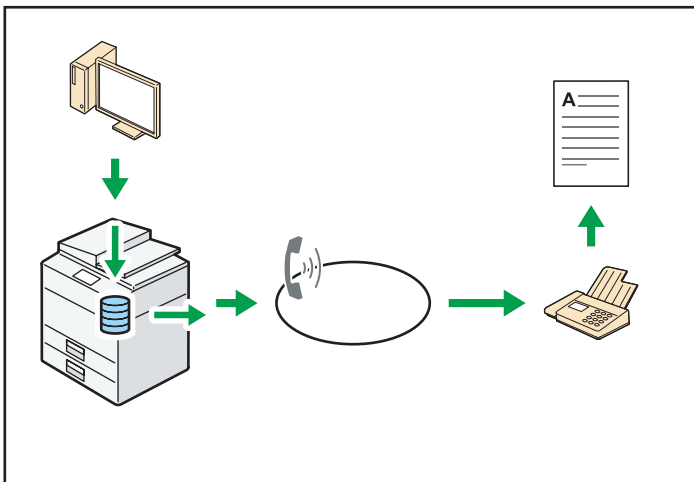

您可以通过网络（以太网），从您的电脑发送传真至本机，然后本机会通过电话线连接（局域网-传真）转发此传真。



CJQ605

- 若要传真一份通过所用 Windows 应用程序打印的稿件，请先选择局域网-传真作为打印机，然后指定目的地。
- 您还可以检查已发送的图像数据。

 参考

- 有关机器设置的详细信息，请参见连接机器/系统设置  中的“网络设置要求”。
- 有关如何使用此功能的详细信息，请参见传真  中的“从计算机发送传真文件”。

通过因特网发送和接收传真

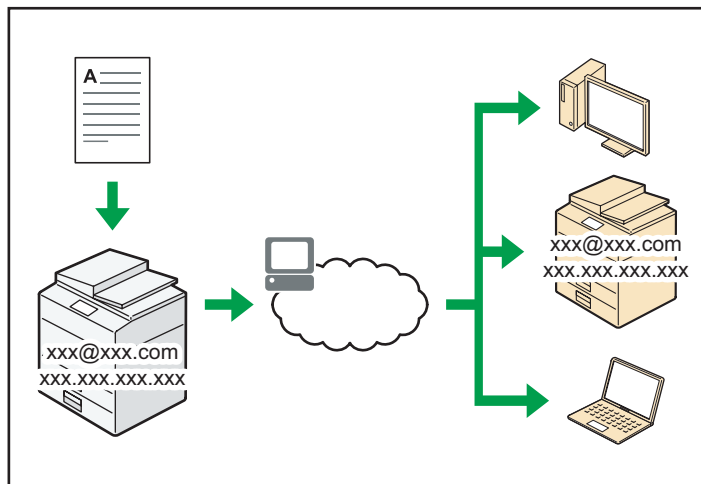

CJ0606

电子邮件传送与接收

本机可将扫描得到的文件图片转换成电子邮件格式，并可通过因特网传送和接收该电子邮件数据。

- 若要发送文件，请指定电子邮件地址，而不用拨打目的地电话号码（因特网传真和电子邮件传送）。
⇒请参见传真④中的“通过手动输入指定因特网传真目的地”。
- 本机可通过因特网传真或从电脑接收电子邮件消息（因特网传真接收和要打印的邮件）。
⇒请参见传真④中的“通过因特网传真/邮至打印功能接收电子邮件”。
- 兼容因特网传真的机器和电脑，只要有电子邮件地址，就可通过因特网传真接收电子邮件消息。

IP-传真

IP-传真功能直接通过 TCP/IP 网络在两台传真机之间发送或接收文件。

- 若要发送文件，请指定 IP 地址或主机名，而不是传真号（IP-传真传送）。
⇒请参见传真④中的“通过手动输入指定 IP—传真目的地”。
- 本机可接收通过因特网传真发送的文件（IP-传真接收）。
⇒请参见传真④中的“接收类型”。
- 通过使用 VoIP 网关，本机器可发送传真至连接到公共交换电话网(PSTN)的 G3 传真机。

参考

- 有关机器设置的详细信息，请参见连接机器/系统设置④中的“网络设置要求”。

使用未安装传真装置的机器发送和接收传真

您可以通过网络（远程传真）使用另一台机器的传真功能发送和接收传真。

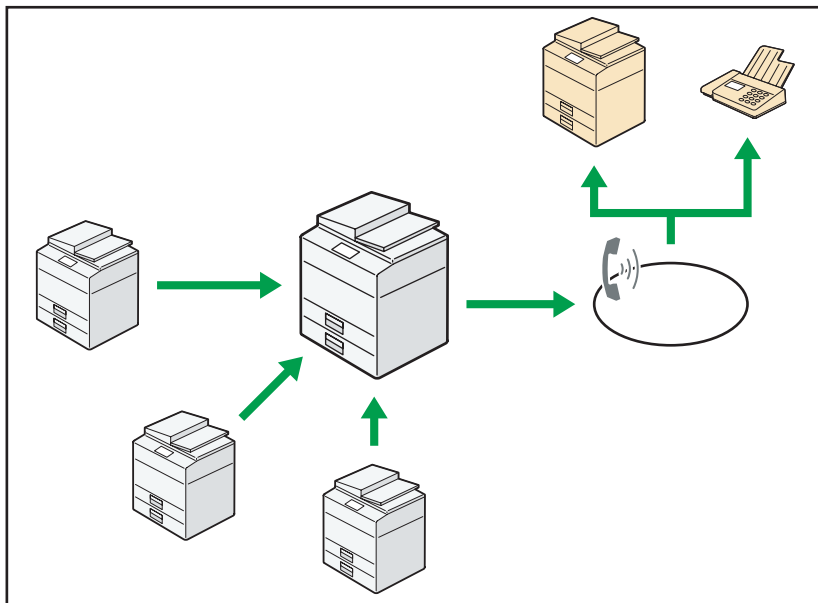

CJ0612

- 若使用远程传真功能，请在客户端机器和远程机器上安装传真连接装置。
- 发送传真的步骤与安装有传真装置的机器相同。传真任务结束时，请确认发送记录上显示的或报告上打印的结果。
- 您可以把从带传真功能的远程机器接收的文件转发给客户端机器。

参考

- 请参见传真中的“使用远程机器（远程传真）发送/接收文件”。

在网络环境下使用传真机和扫描仪

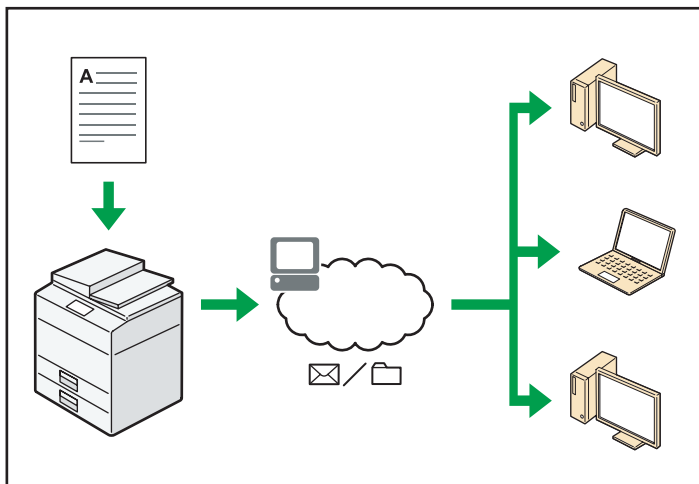

CJQ607

- 您可以使用电子邮件发送扫描文件至指定目的地（通过电子邮件发送扫描文件）。
⇒请参见传真④中的“电子邮件传送功能概述”。
⇒请参见扫描④中的“通过电子邮件发送扫描文件的基本步骤”。
- 您可以直接发送扫描文件至文件夹（通过扫描至文件夹发送扫描文件）。
⇒请参见传真④中的“文件夹传送功能概述”。
⇒请参见扫描④中的“使用扫描至文件夹的基本步骤”。
- 您可以使用本机作为 ScanRouter 传送软件*1 的传送扫描仪（网络传送扫描仪）。您可以将扫描文件保存在传送服务器中，或将其发送至同一网络中某台电脑的文件夹中。
⇒请参见扫描④中的“传送文件的基本步骤”。
- 可以使用 Web Services on Devices(WSD)将扫描文件发送到客户端计算机上。
⇒请参见扫描④中的“WSD 扫描仪（推式）的基本操作步骤”。

*1 ScanRouter 传送软件已停售。

防止信息泄漏（安全功能）

1

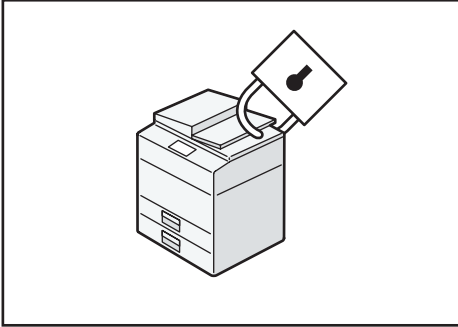

CJQ608

- 您可以防止文件被未授权的访问，并阻止未经允许而对其进行拷贝的操作。
- 您可以控制机器的使用，以及防止未经授权更改机器设置。
- 通过设置密码，您可以避免通过网络的未授权访问。
- 您可以清除或加密硬盘上的数据，以最大限度地降低信息泄漏的风险。
- 您可以限制每个用户对功能的使用。

参考

- 请参见安全指南 

使用计算机监控和设置机器

使用 Web Image Monitor，可检查机器状态和更改设置。

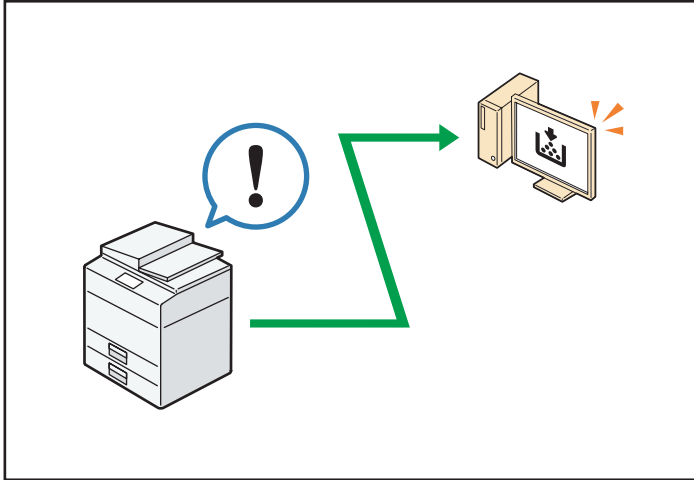

您可以查看哪个纸盘缺纸、在通讯簿中注册信息、指定网络设置、配置和更改系统设置、管理作业、打印作业记录、以及配置验证设置。

参考

- 请参见《连接机器/系统设置》中的“使用 Web Image Monitor”。
- 请参见 Web Image Monitor 帮助。

防止未经授权的复印

您可以在打印输出的资料上打印嵌入式的图案，以防止未经授权的复印。

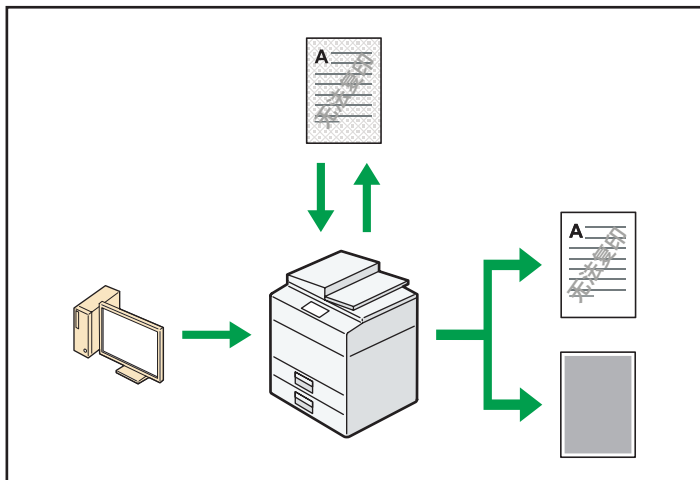

CJ0613

- 通过使用打印机驱动程序，您可以将图片内嵌入打印的文件里。如果在配有 Copy Data Security unit 的机器上复印文件，则受保护的页面在复印稿中显示为灰色。这可以最大限度地降低机密信息被复制的风险。在传送或存储前，会对受保护的传真消息进行灰化处理。若在配有 Copy Data Security Unit 的机器上复印受防止未经授权的复印功能保护的文件，则机器会发出蜂鸣声通知用户正在尝试进行未经授权复印。

若在未配有 Copy Data Security Unit 的机器上复印文件，隐藏文字会在复件中显示出来，以表示该拷贝是未经授权的。

- 通过使用打印机驱动程序，您可以向打印的文件中嵌入文字，以进行未经授权拷贝防护。若使用复印机或多功能打印机复印、扫描文件，或将文件存储在文件服务器上，嵌入的文字就会在复件中显现出来，以阻碍这种未经授权拷贝。

参考

- 请参见打印中的“打印禁止复制的文件”。
- 有关详细信息，请参见打印机驱动程序帮助与安全指南。

2. 开始使用

本章描述如何开始使用本机。

组件名称与功能指南

部件指南

⚠ 注意

- 请勿堵塞本机通风孔。否则，机器内部元件过热，可能会导致火灾。

前视图和左视图

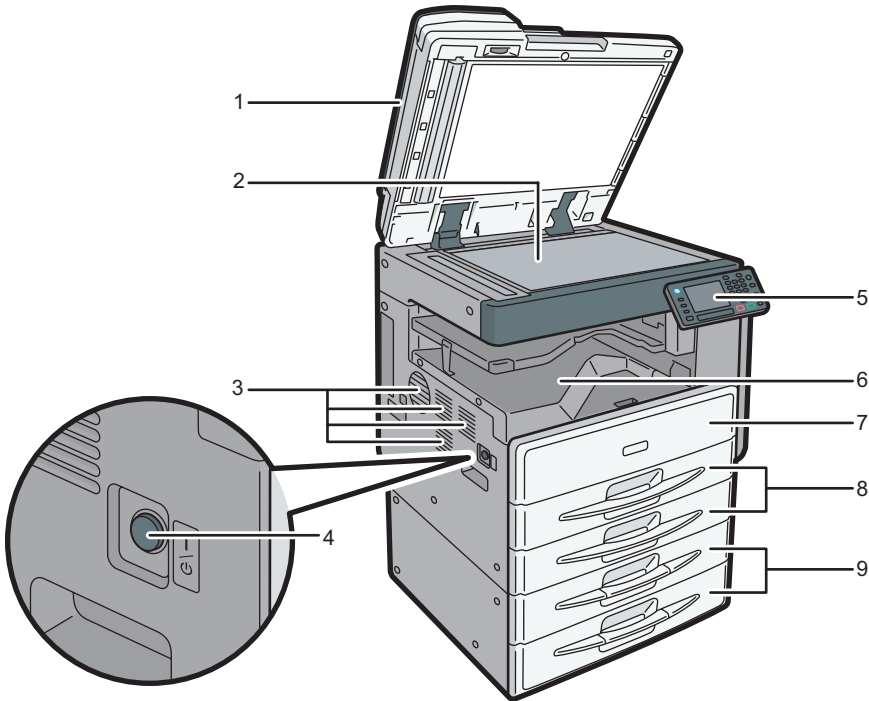

CSL002

1. 曝光玻璃盖板或 ADF

(图中显示了 ADF。)

将曝光玻璃盖或 ADF 压在置于曝光玻璃的原稿上。

如果将一叠原稿装到 ADF 中，ADF 就会一张张地自动输送原稿。

2. 曝光玻璃

将原稿面朝下放在此处。

3. 通风孔

防止过热。

4. 主电源开关

若要操作机器，必须打开主电源开关。如果此开关被关闭，请打开此开关。

5. 控制面板

请参见 p.27 “机器控制面板的名称和功能指南”。

6. 内纸盘 1

复印/打印的纸张和传真消息输送到此处。

7. 前盖

打开前盖访问机器的内部。

8. 纸盘组

在此处装纸。

类型 1 型号有一个纸盘。

9. 下纸盘组

在此处装纸。

详细信息，请参见 p.26 “机器外部选购件功能指南”。

前视图和右视图

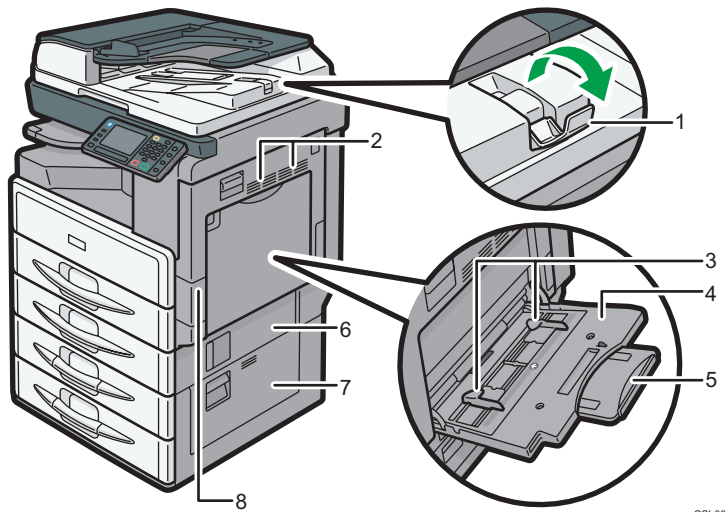

CSL003

1. 延伸板

抬升延伸板，用以支撑大纸张。

2. 通风孔

防止过热。

3. 纸张导板

通过手送台送纸时，请将纸张导板靠紧纸张。

4. 手送台

用于在厚纸、OHP 投影片、信封和标签纸（不干胶标签）上复印或打印。

5. 延伸板

通过手送台送入 A4 纸张□、8¹/₂ × 11□或大尺寸纸张时，请拉出此延伸板。

6. 右下盖

卡纸时打开此盖。

7. 下纸盘右盖

卡纸时打开此盖。

8. 右盖

打开盖子，从纸盘中取出卡住的进纸。

机器选购件功能指南

机器外部选购件功能指南

2

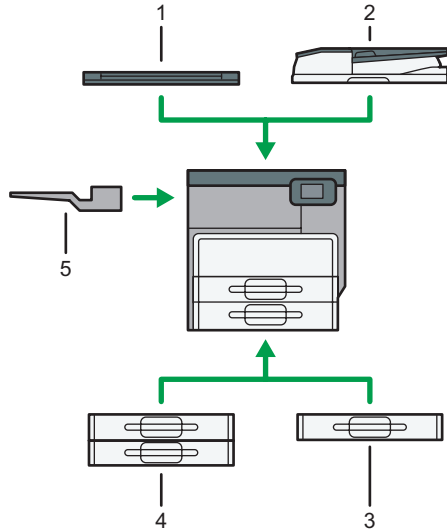

CSL004

1. 曝光玻璃盖

放低此盖压住原稿。

2. ADF

在此处装入一叠原稿。它们将自动送入。

3. 下纸盘

最多可装 500 张纸。

4. 下纸盘组

包含两个纸盘。最多可装 1,000 张纸。每个纸盘装 500 张。

5. 内纸盘 2

如果你选择该选购件作为输出纸盘，那么复印/打印的纸张或传真消息将面朝下输送到此处。

机器控制面板的名称和功能指南

下图显示了选购件全部安装时本机的控制面板。

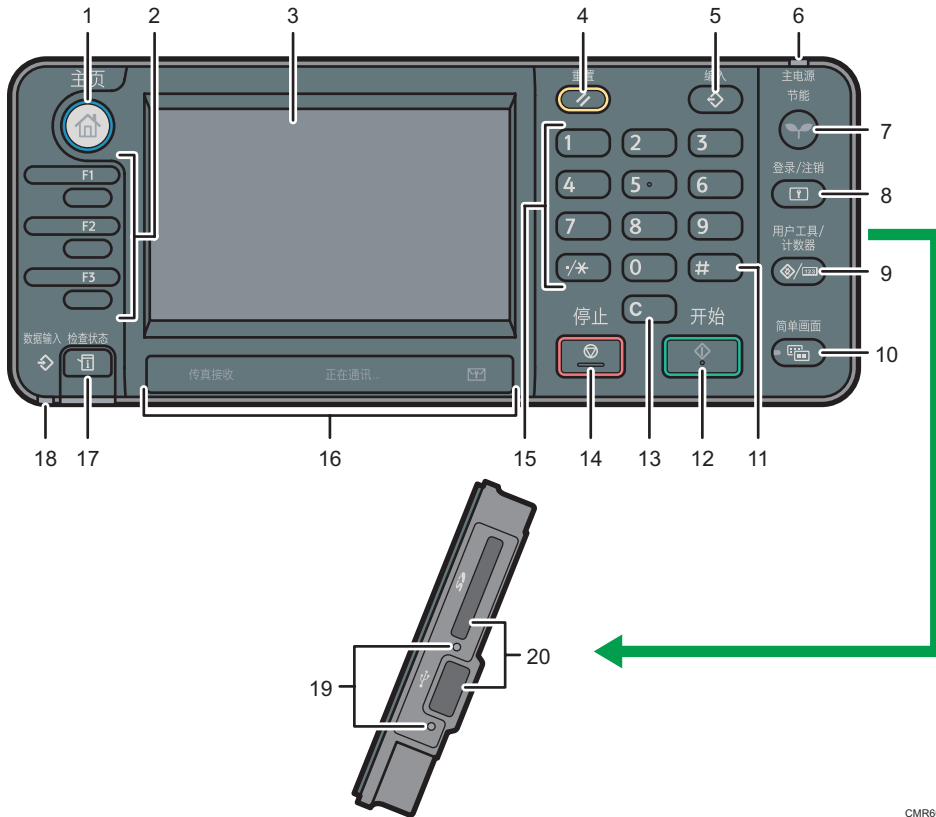

1. [主页]键

按下此键会显示[主页]屏幕。详细信息，请参见 p.31 “如何使用[主页]屏幕”。

2. 功能键

工厂默认各功能键未注册任何功能。您可以注册常用功能、程序和网页。有关详细信息，请参见开始使用 ④ 中的“配置功能键”。

3. 显示面板

显示每个功能的相应按键、操作状态或消息。请参见开始使用 ④ 中的“如何使用控制面板上的各种屏幕”。

4. [重置]键

按下该键以清除当前设置。

5. [编入]键（复印机、文件服务器、传真机和扫描仪模式）

- 按它可以注册常用的设置，或者调用注册的设置。
请参见便捷功能 ④ 中的“注册常用功能”。
- 按下该键可以编写清除或重置模式时或者打开主电源开关之后的初始显示默认值。

CMR606

请参见便捷功能 ④ 中的“更改初始屏幕的默认功能”。

6. 主电源指示灯

打开主电源开关时，主电源指示灯亮起。

7. [节能]键

按下可来回切换睡眠模式。请参见开始使用 ④ 中的“节能”。机器处于睡眠模式时，[节能]键缓慢闪烁。

8. [登录/注销]键

按下该键来登录或注销。

9. [用户工具/计数器]键

- 用户工具

按下该键来更改默认设置以满足您的要求。请参见连接机器/系统设置 ④ 中的“访问用户工具”。

- 计数器

按下该键以检查或打印计数器值。请参见维护和规格 ④ 中的“计数器”。

按下此键可以查找去何处订购耗材以及发生故障时电话拨往何处。也可以打印这些详细信息。请参见维护和规格 ④ 中的“使用用户工具查看查询”。

10. [简单画面]键

按下此键可切换到简单画面。请参见开始使用 ④ 中的“切换屏幕模式”。

11. [#]键（输入键）

按下该键以确认输入的值或指定的项目。

12. [开始]键

按下该键以开始复印、打印、扫描或发送。

13. [清除]键

按下该键以删除输入的数字。

14. [停止]键

按下该键以停止进行中的作业，例如复印、扫描、传真或打印。

15. 数字键

用来输入复印份数、传真号码以及所选功能的数据。

16. 接收传真指示灯、通信指示灯、机密文件指示灯

- 传真接收指示灯

接收来自非个人邮箱或内存锁文件的数据并将其存储在传真存储器中时持续点亮。
请参见传真 ④ 中的“代替接收”。

- 通信指示灯

数据传送和接收过程中持续点亮。

- 机密文件指示灯

接收个人邮箱数据时持续点亮。

接收内存锁文件时闪烁。

请参见传真 ④ 中的“个人邮箱”和“打印接收到的内存锁文件”。

17. [检查状态]键

按下此键可以查看机器的系统状态、每种功能的操作状态及当前作业。也可以显示任务记录及机器的维护信息。

18. 数据输入指示灯（传真机和打印机模式）

当本机从电脑接收打印作业或局域网-传真文件时闪烁。请参见传真⑧和打印⑨。

19. 介质访问指示灯

在介质插槽中插入内存存储设备时亮起。

20. 介质槽

用于插入 SD 卡或 USB 闪存设备。

更改显示语言

您可以更改用于显示的语言。简体中文为默认设置。

1. 按下[用户工具/计数器]键。



CMR633

2. 按[▼]。
3. 按语言键，直到出现您想要显示的语言。
4. 按下[用户工具/计数器]键。

如何使用[主页]屏幕

每种功能的图标会显示在[主页]屏幕上。

您可以在[主页]屏幕上添加常用程序或网页的图标。这些添加的快捷方式图标会显示在[主页]屏幕上。点击快捷方式图标可以轻松调用这些程序或网页。

要显示[主页]屏幕，请按下[主页]键。

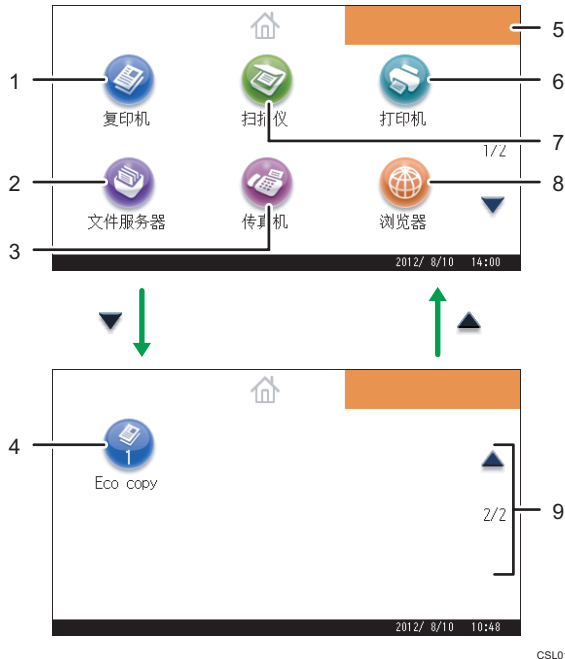

CSL014

1. [复印机]

按下此键以复印。

有关如何使用复印功能的详细信息，请参见复印/文件服务器。

2. [文件服务器]

按下此键在机器硬盘上保存或打印文件。

有关如何使用文件服务器功能的详细信息，请参见复印/文件服务器。

3. [传真机]

按下此键以发送或接收传真。

有关如何使用传真功能的详细信息，请参见传真。

4. 快捷方式图标

您可以在[主页]屏幕上添加程序或网页的快捷方式。有关如何注册快捷方式的详细信息，请参见 p.32 “在[主页]屏幕上添加图标”。程序编号会显示在快捷方式底部。

5. 主页屏幕图像

您可以在[主页]屏幕上显示图像，如公司标识。要更改图像，请参见《便捷功能》④中的“在[主页]屏幕上显示图像”。

6. [打印机]

按下此键以设置将机器用作打印机。

有关如何设置打印机功能的详细信息，请参见打印④。

7. [扫描仪]

按下此键以扫描原稿并将图像保存为文件。

有关如何使用扫描仪功能的详细信息，请参见扫描④。

8. [浏览器]

按下此键以显示网页。

有关如何使用浏览器功能的详细信息，请参见便捷功能④。

9. ▲/▼

图标无法显示在一页中时，按下此键换页。

在[主页]屏幕上添加图标

您可以使用浏览器功能为复印机、传真机或扫描仪模式下保存的程序或收藏夹中注册的网页添加快捷方式。

还可以查看从[主页]屏幕中删除的功能及嵌入式软件应用的图标。

↓ 注

- 在“文件服务器”模式下存储的程序无法在[主页]屏幕上注册快捷方式。
- 在标准屏幕上可显示最多含有 32 个字符的快捷方式名称。如果快捷方式名称的长度超过 32 个字符，则第 32 个字符会被替换为“...”。在简单屏幕上只可显示 30 个字符。如果快捷方式名称的长度超过 30 个字符，则第 30 个字符会被替换为“...”。
- 有关如何编制程序的详细信息，请参见 p.36 “在程序中注册功能”。
- 有关在收藏夹中注册网页的详细步骤，请参见便捷功能④中的“为收藏夹指定设置”。
- 在用户收藏夹中注册的网页无法在[主页]屏幕上注册快捷方式。若要注册快捷方式，请将网页注册到公共收藏夹中。有关收藏夹分类的详细信息，请参见《便捷功能》④中的“为收藏夹指定设置”。
- 有关使用[程序]屏幕注册快捷方式的详细步骤，请参见便捷功能④中的“在[主页]屏幕中注册程序快捷方式”。
- 最多可以注册 72 个功能和快捷方式的图标。如果达到限值，可删除一些不用的图标。有关详细信息，请参见《便捷功能》④中的“在[主页]屏幕上删除图标”。
- 您可以更改图标的位置。有关详细信息，请参见便捷功能④中的“在[主页]屏幕上更改图标顺序”。

使用 Web Image Monitor 在[主页]屏幕上添加图标

1. 启动 Web Image Monitor。

有关详细信息，请参见《连接机器/系统设置》④中的“使用 Web Image Monitor”。

2. 以管理员身份登录到 Web Image Monitor。

有关详细信息，请参见安全指南④。

3. 指向[设备管理]，然后单击[设备主页管理]。

4. 单击[编辑图标]。

5. 指向您要添加的位置的[+可添加图标。]，然后单击[+添加]。

6. 选择要添加的功能或快捷方式图标。

7. 单击四次[确定]。

2

使用用户工具在[主页]屏幕上添加图标

使用以下步骤，在[主页]屏幕上注册复印机程序的快捷方式。

1. 注册程序。

2. 按下[用户工具/计数器]键。



CMR633

3. 按[编辑主页]。

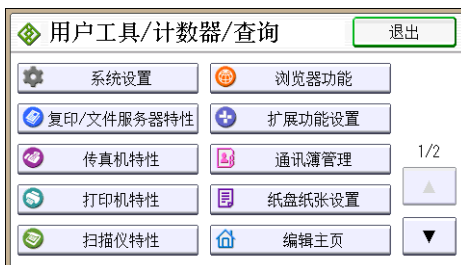

4. 按[添加图标]。

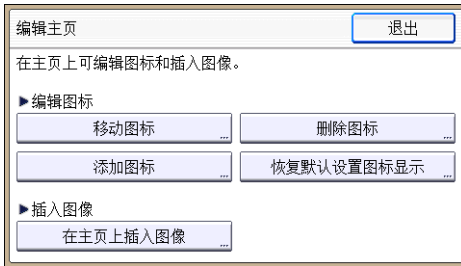

5. 按[选择要添加的图标]。

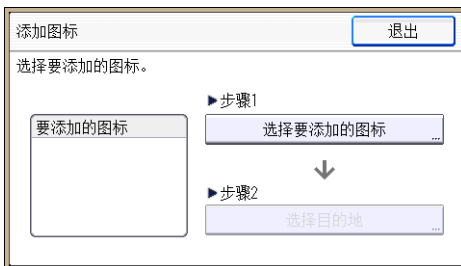

6. 按[程序]。

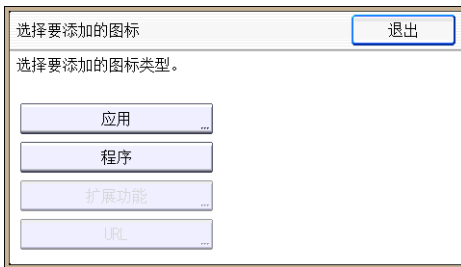

7. 按[复印机程序]。

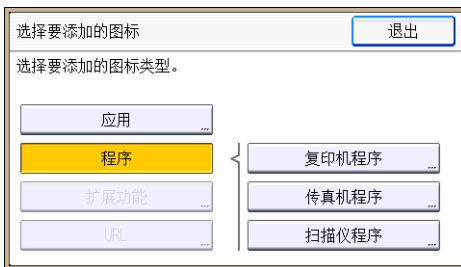

8. 选择要添加的程序。



9. 按[选择目的地]。



10. 指定[空白]的显示位置。



11. 按[退出]。

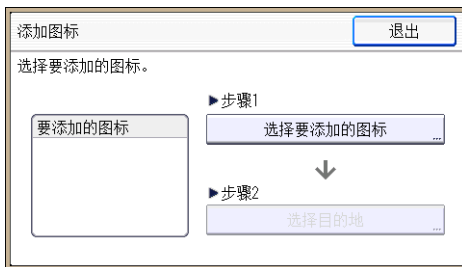

12. 按下[用户工具/计数器]键。

↓ 注

- 按[选择目的地]屏幕右上角的[⋮]查看在简单屏幕上的位置。

在程序中注册功能

根据不同的功能，可注册程序的数目也有所不同。

- 复印机：25 个程序
- 文件服务器：25 个程序
- 传真机：100 个程序
- 扫描仪：25 个程序

以下设置可注册到程序中：

复印机：

密度、纸盘、原稿（原稿设置）、自动缩小/放大、缩/放（缩小/放大）、其他功能（其他功能）（保存文件中的用户名、文件名和密码除外）、复印份数

文件服务器（在初始文件打印屏幕上）：

双面：顶端到顶端、双面：顶端到底端、其他功能（其他功能）、打印份数

传真机：

传送类型、记忆传送/立即传送、从通讯簿中选择目的地（文件夹目的地除外）、手动输入、传送状态报告、发送设置（保存文件中的发送者名称、主题和用户名、文件名和密码除外）

扫描仪：

原稿、发送设置（文件类型中的安全设置、文件名、发送者名称和保存文件中的用户名、文件名和密码除外）

本节以复印功能为例讲述如何使用该功能在程序中注册功能。

1. 按控制面板左上角的[主页]键，然后按[主页]屏幕上的[复印机]。

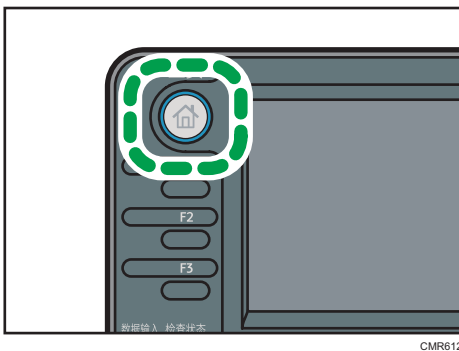

2. 编辑复印设置，使所有要储存在一个程序中的功能被选中。

3. 按[编入]键。

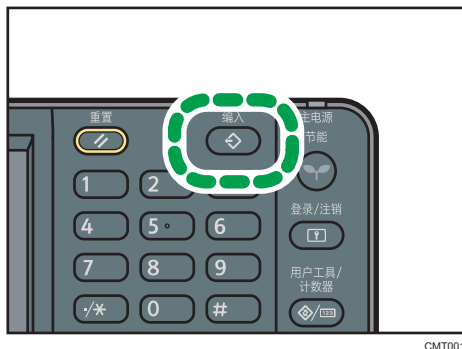

CMT001

4. 按[程序]。

5. 按要注册的程序编号。

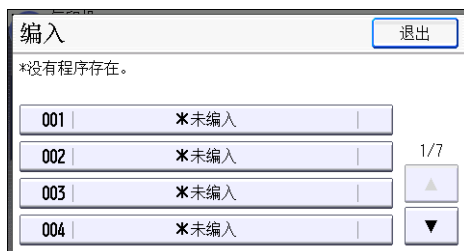

6. 输入编入名称。

7. 按[确定]。

8. 按两次[退出]。

注

- 根据不同的功能，可输入的程序名称字符数也有所不同：
 - 复印机：34 个字符
 - 文件服务器：34 个字符
 - 传真机：20 个字符
 - 扫描仪：34 个字符
- 将指定程序注册为默认值时，它的值便成为默认设置，当清除或重设模式时，或者在打开机器开关后，在不按[编入]键的情况下便会显示该值。请参见便捷功能④中的“更改初始屏幕的默认功能”。
- 当您在程序中指定的纸盘缺纸且机器中不止一个有同尺寸纸张时，机器会按照[纸盘纸张设置]选项卡中[纸盘优先顺序：复印机]或[纸盘优先顺序：传真机]优先选择排在前面的纸盘。有关详细信息，请参见连接机器/系统设置⑤中的“系统设置”。
- 关闭电源或按[重置]键不会删除所注册的程序，除非程序本身被删除或覆盖。
- 程序编号旁边带有↻的表示已经进行过设置。

- 程序可注册到[主页]屏幕且可轻松调用。有关详细信息，请参见《便捷功能》中的“在[主页]屏幕上注册程序快捷方式”，以及 p.32 “在[主页]屏幕上添加图标”。在“文件服务器”模式下存储的程序无法在[主页]屏幕上注册快捷方式。

程序示例

2

复印模式

程序名称	程序说明	效果
绿色复印	指定[其他功能]中[合并]下的[合并双面]。	这样可以节省纸张和碳粉。
统一尺寸复印	在[原稿]中指定[混合尺寸]并在初始显示中指定[自动缩小/放大]。	您可以在同一尺寸的纸张上打印各种尺寸的复印件，这样更便于管理。
缩略图复印	指定[其他功能]中[合并]下的[合并单面]。	您可以将最多四页复印到一张单面纸上，从而节省纸张。

扫描仪模式

程序名称	程序说明	效果
轻松 PDF 扫描	在[发送设置]中，在[原稿类型]下面选择[全彩色]，并在[文件类型]下面选择[PDF]。	这样可以提高文件扫描效率。
高压压缩 PDF 扫描	在[发送设置]中，在[原稿类型]下面选择[全彩色]，并在[文件类型]下面选择[高压压缩 PDF]。	您可以压缩扫描文件的数据大小，以便于发送和保存。
长期保存扫描	在[发送设置]中的[文件类型]下面选择[PDF/A]。	您可以轻松地将文件数字化成“PDF/A”文件格式，这种格式适合长期存储。
统一尺寸扫描	在[发送设置]中，在[扫描尺寸]下面选择[混合尺寸]然后在[缩小/放大]中指定纸张尺寸。	您可以在重新打印扫描数据时跳过统一打印尺寸的这一步骤。
数字签名扫描	在[发送设置]中，指定[文件类型]中的[PDF]、[高压压缩 PDF]或[PDF/A]，并同时指定[数字签名]。	您可以为诸如合同之类的重要文件添加数字签名，从而能检测到任何数据篡改行为。

程序名称	程序说明	效果
分割文件扫描	在[发送设置]中指定[分割]。	通过将多页原稿分成指定页数的多个组，您可以将多页原稿扫描为一个文件。
高分辨率扫描	指定相关设置以节省 TIFF 文档的扫描数据。此外，请同时在[发送设置]中的[分辨率]下面指定较高的分辨率。	扫描的文件会保留原稿的大多数细节，但数据大小可能会相当庞大。
批量文件扫描	在[发送设置]中选择[批量]。	您可以对大量原稿进行多次扫描，并发送扫描的原稿。

传真机模式

程序名称	程序说明	效果
“传送结果通知”传真	选择[预览]，并在[发送设置]中指定[电子邮件传送结果]。	这样可以在传送前后查看传送设置正确与否。
定时传真传送	在[发送设置]中指定[稍后再送]。	您可以在指定时间发送传真。
部门传真发送	在[发送设置]中的[选项设置]下面指定[传真头打印]。	如果接收方按发送方指定了转发目的地，则可以使用此设置。

注

- 有些功能可能无法注册，具体取决于所安装的选购件。有关详细信息，请参见开始使用 ③ 中的“要求配置选购件的功能”。
- 上述程序名称仅为示例而已。您可以根据自己的目标，为程序分配任意名称。
- 根据您的业务详细信息或者要扫描的文件类型，我们可能会建议您不要注册程序。

打开/关闭电源

主电源开关位于机器左侧。打开这个开关时，主电源会打开，并且控制面板右侧的主电源指示灯会亮起。关闭这个开关时，主电源会关闭，并且控制面板右侧的主电源指示灯会熄灭。这样做时，机器电源被切断。安装有传真单元时，如果关闭此开关，内存中的传真文件可能会丢失。仅在必要时才使用此开关。

打开主电源

★重要信息

- 打开主电源之后，不要马上关闭主电源开关。这样做可能会损坏硬盘或内存，导致故障发生。

1. 确保电源线牢牢地插入墙壁电源插座中。
2. 按下主电源开关。

主电源指示灯点亮。

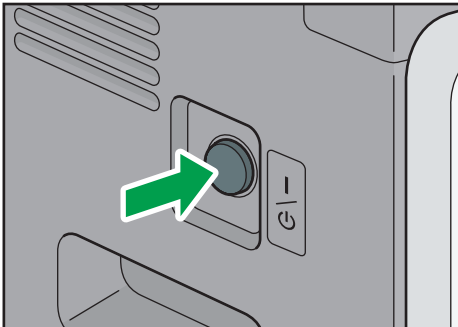

CSL010

关闭主电源

⚠注意

- 从墙壁电源插座上拔掉电源线时，请一定拔插头，而不是拔电源线。拔电源线可能会损坏电源线。使用损坏的电源线可能会导致火灾或触电。

★重要信息

- 关闭机器电源以后，请至少等待几秒钟，然后再重新打开电源。如果出现消息“Turn main Power Switch off”，请关闭机器的电源，并等到主电源开关指示灯熄灭。主电源开关指示灯熄灭后，先等待 10 秒或更长时间，然后再次打开它。请勿在关闭电源以后立即重新打开电源。

- 在拔掉电源线插头之前，请关闭主电源开关，并确保主电源开关指示灯熄灭。否则可能会损坏硬盘或内存，从而发生故障。
- 机器正在运行时，不要切断电源。这样做可能会损坏硬盘或内存，导致故障发生。
- 关闭主电源时请勿按住主电源开关。这样做会强制关闭机器的电源，而且可能会损坏硬盘或内存并引起故障。

1. 按下主电源开关。

主电源指示灯熄灭。

显示验证屏幕时

如果启用了基本验证、Windows 验证、LDAP 验证或集成服务器验证，则显示屏上会出现验证屏幕。只有在您输入自己的登录用户名和登录密码以后，您才能操作机器。如果启用了用户代码验证，您必须先输入用户代码才能使用机器。

如果能使用机器，就可以说已登录。当您离开可操作状态时，就可以说已注销。登录机器后，请务必注销以防止未经授权的使用。

★重要信息

- 向用户管理员索要登录用户名、登录密码和用户代码。有关用户验证的详细信息，请参见安全指南📖。
- 在用户代码验证时输入的用户代码是在通讯簿中作为“用户代码”注册的数值。

使用控制面板进行用户代码验证

本节介绍了当启用了用户代码验证时使用控制面板登录机器的步骤。

如果启用了用户代码验证，就会出现一个提示您输入用户代码的屏幕。

1. 输入用户代码（最多八位数），然后按[确定]。

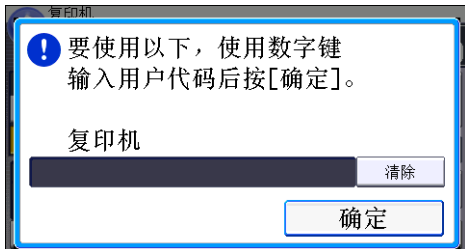

使用控制面板登录

本节介绍了当设置基本验证、Windows 验证、LDAP 验证或集成服务器验证时登录到机器的步骤。

1. 按[登录]。

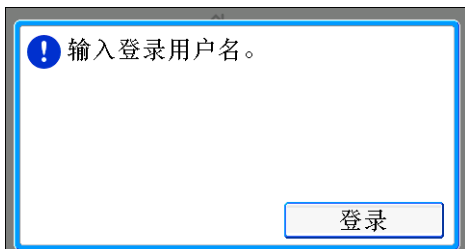

2. 输入登录用户名，然后按[确定]。

3. 输入登录密码，然后按[确定]。

通过用户验证后，就会出现您正使用的功能的屏幕。

使用控制面板注销

本节介绍了当设置基本验证、Windows 验证、LDAP 验证或集成服务器验证时注销机器的步骤。

★重要信息

- 为了防止未经授权的人员使用本机器，使用完机器之后要注销。

1. 按[登录/注销]键。



2. 按[是]。

放置原稿

在曝光玻璃上放置原稿

⚠ 注意

- 放下 ADF 时，请勿用手接触铰链和曝光玻璃。否则您的手或手指可能会被夹伤。

★ 重要信息

- 请勿用力抬起 ADF。否则，ADF 的盖板可能会打开或损坏。

1. 抬起 ADF。

务必将 ADF 抬高 30 度以上。否则，可能无法正确检测原稿的尺寸。

2. 将原稿正面朝下放置在曝光玻璃上。原稿应与左后角对齐。

开始扫描第一页。

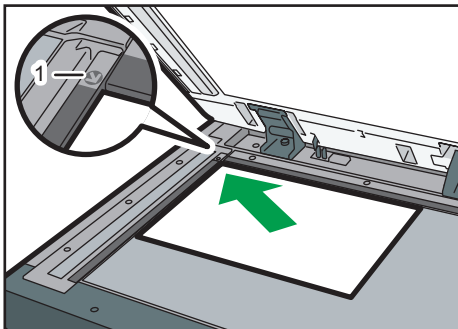

CSN001

1. 定位标记

3. 放下 ADF。

在自动送稿器中放置原稿

请确保不要挡住传感器或凌乱地装入原稿。否则会导致机器检测原稿尺寸不正确或显示卡纸信息。请确保不要将原稿或其他物体放在顶盖上。否则可能会引发故障。

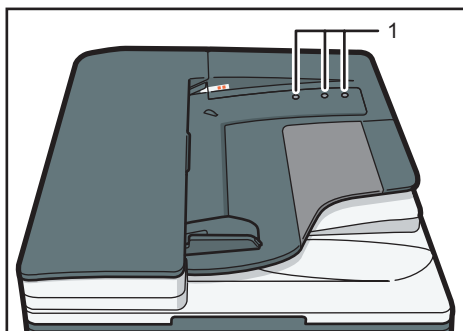

CSN003

1. 传感器

1. 将原稿导板调至原稿尺寸。
2. 将对齐的原稿直接正面朝上放入 ADF。

请勿高出限制标记堆放原稿。

第一页应该在最上面。

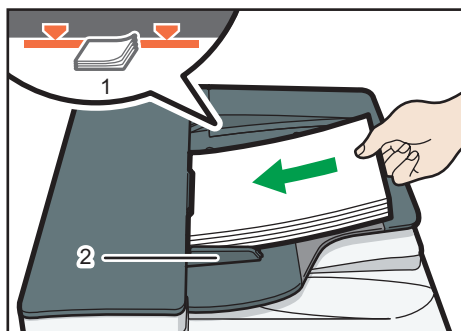

CSN004

1. 限制标记
2. 原稿导板

3. 复印

本章介绍常用的复印机功能和操作。有关本章未包含的信息，请参见随附光盘上的复印/文件服务器④。

基本操作步骤

要制作复印件，请将原稿放置在曝光玻璃上或 ADF 中。

将原稿放在曝光玻璃上时，应从要复印的第一页开始。将原稿放入 ADF 中时，应将第一页放在最上面。

有关在曝光玻璃上放置原稿的详细信息，请参见 p.44 “在曝光玻璃上放置原稿”。

有关在 ADF 中放置原稿的详细信息，请参见 p.44 “在自动送稿器中放置原稿”。

若要使用普通纸以外的纸张进行复印，请根据所用纸张重量在用户工具中指定纸张类型。有关详细信息，请参见连接机器/系统设置④中的“系统设置”。

1. 按控制面板左上角的[主页]键，然后按[主页]屏幕上的[复印机]图标。

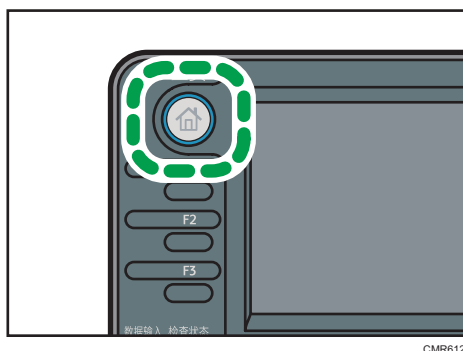

2. 确保没有保留之前的设置。

如果保留有之前的设置，请按[重置]键。

3. 放置原稿。

4. 进行所需的设置。

5. 用数字键输入复印份数。

可输入的最大复印数量为 999。

6. 按下[启动]键。

将原稿放在曝光玻璃上复印时，在扫描完所有原稿后，按[#]键。有些功能，如“批量”模式，可能要求在原稿放入 ADF 中时，按[#]键。请按照屏幕显示信息操作。

7. 复印作业完成后，按[重置]键清除设置。

缩小或放大原稿

本节介绍了通过指定复印比例或纸张尺寸缩小或放大图像的方法。

基点

缩小/放大的基点因扫描原稿的方式而异。当原稿放在曝光玻璃上时，左上角是基点。当原稿放在 ADF 中时，左下角是基点。

- 将原稿放置在曝光玻璃上

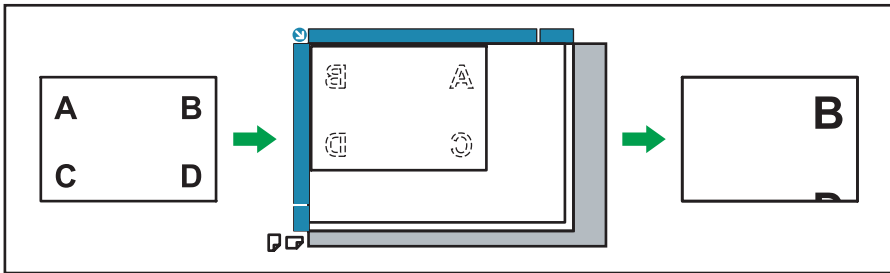

- 将原稿放置在 ADF 上

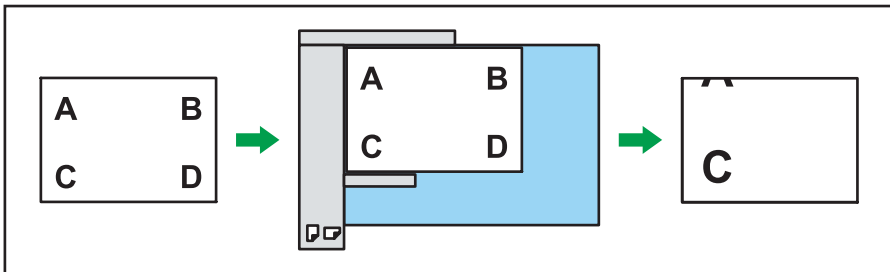

预设缩小/放大

此功能可让您通过选择预设比例来缩小或放大图像。

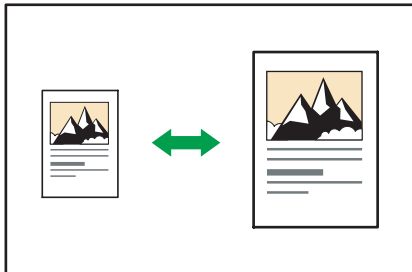

1. 按[缩/放]。



2. 选择一个比例，然后按[确定]。

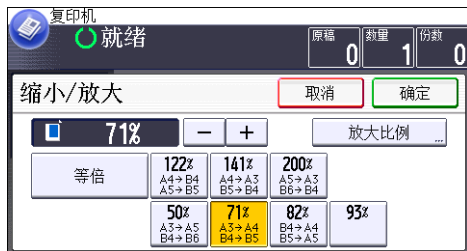

3. 放置原稿，然后按[开始]键。

缩放

您可以按 1% 的增量指定复印比例。

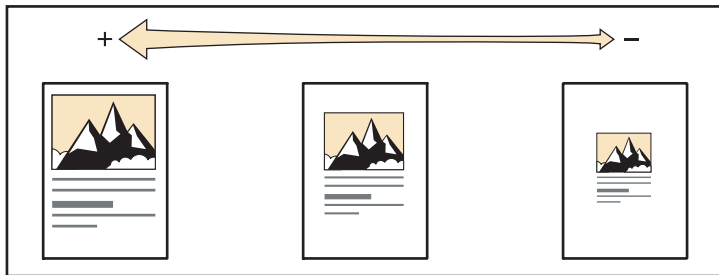

CKN007

要指定复印比例，可使用数字键输入比例或者使用[+]或[-]指定比例。
本节介绍如何使用数字键输入比例。

1. 按[缩/放]。

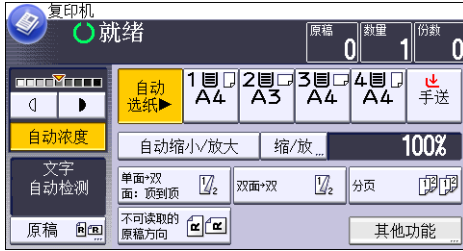

2. 按[放大比例]。

3. 使用数字键输入比例，然后按[#]。



4. 按两次[确定]。

5. 放置原稿，然后按[开始]键。

自动缩小/放大

机器可以自动检测原稿尺寸，然后根据您选择的纸张大小选择相应的复印比例。



CKN008

★重要信息

- 如果使用了该功能，就不能使用手送台。
- 如果在按下[自动缩小/放大]后选择复印比例，[自动缩小/放大]将被取消，且图像无法自动旋转。

这在将不同尺寸的原稿复印到相同尺寸的纸张上时十分有用。

如果原稿的放置方向与要复印的目标纸张的放置方向不同，机器会将原图像旋转 90 度以使其正确地对应要复印的纸张（旋转复印）。

例如，要缩小 A3 (11 × 17) 原稿以适合 A4 (8¹/₂ × 11) 纸张，请选择装有 A4 (8¹/₂ × 11) 纸张的纸盘，然后按[自动缩小/放大]。图像将自动旋转。

有关旋转复印的详细信息，请参见复印/文件服务器 ④ 中的“旋转复印”。

在该功能下可使用的原稿尺寸与方向如下：

原稿位置	原稿尺寸和方向
曝光玻璃	A3、B4 JIS、A4、B5 JIS、A5、8 ¹ / ₂ × 13
ADF	A3、B4 JIS、A4、B5 JIS、A5、B6 JIS、11 × 17、8 ¹ / ₂ × 11、8 ¹ / ₂ × 13

3

1. 按[自动缩小/放大]。



2. 选择纸盘。

3. 放置原稿，然后按[开始]键。

双面复印

将两张单面页或一张双面页复印到一张双面页上。在复印期间，图像会偏移以留出装订边距。

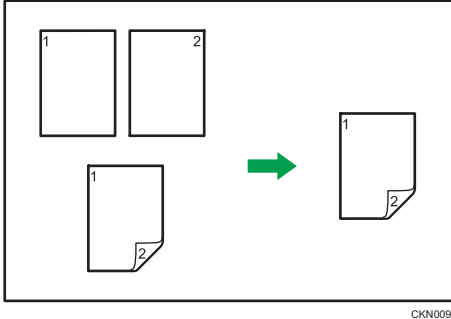

★重要信息

- 如果使用了该功能，就不能使用手送台。



有两种类型的双面复印。

单面→双面

将两张单面页复印到一张双面页上。





双面→双面

将一张双面页复印到一张双面页上。

生成的复印图像会因放置原稿的方向而异（或）。

原稿方向和完成的复印件

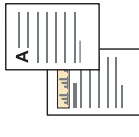
要进行双面复印，请根据想要的输出结果选择原稿和复印件的方向。

原稿	放置原稿	原稿方向	方向	复印
			顶端到顶端	
			顶端到底端	
			顶端到顶端	

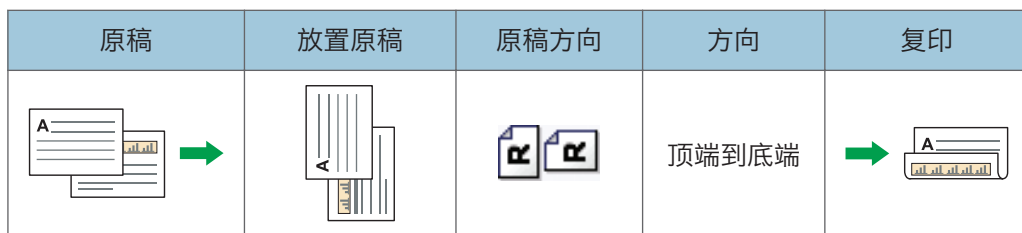

1. 按[其他功能]。

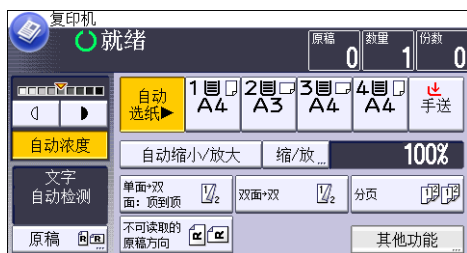

2. 按[双面]。

3. 请根据想要的输出结果选择[单面→双面]或[双面→双面]。

要改变原稿或复印件方向，请按[方向]。

要指定原稿方向是否可读，请按[原稿方向]。

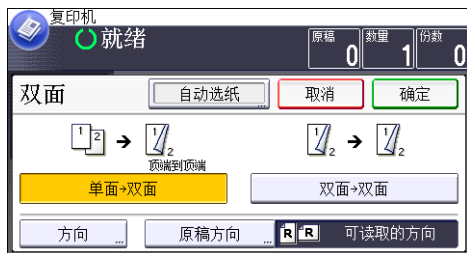

4. 按两次[确定]。

5. 放置原稿，然后按[开始]键。

指定原稿和复印方向

如果原稿是双面，或者想要复印到纸张的两面上，则选择原稿和复印件的方向。

- 顶端到顶端

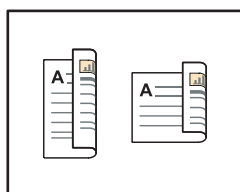

CKN011

- 顶端到底端



CKN012

1. 按[方向]。
2. 如果原稿是双面的，则为[原稿]选择[顶端到顶端]或[顶端到底端]。



3. 为[复印]选择[顶端到顶端]或[顶端到底端]。
4. 按[确定]。

合并复印

此模式可用于自动选择复印比例并将原稿复印到单张复印纸上。

机器会选择 25% - 400%之间的复印比例。如果原稿方向与复印纸方向不同，机器会自动将图像旋转 90 度以便正确复印。

原稿方向和合并图像位置

合并图像位置会因原稿方向和要合并的原稿数量不同而有所差异。

- 纵向 (☑) 原稿

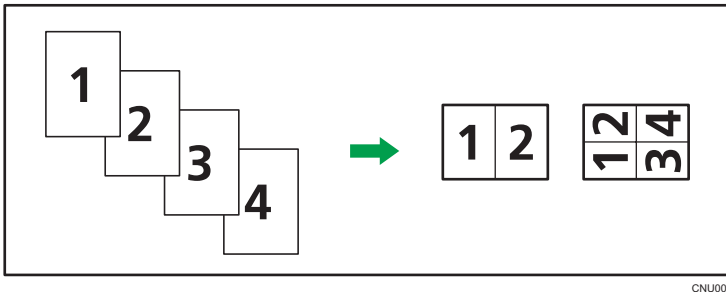

- 横向 (☐) 原稿

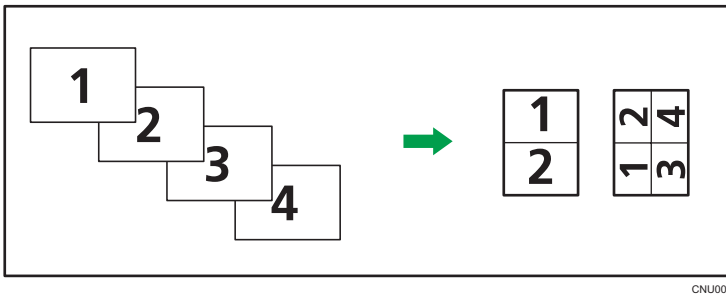

放置原稿 (原稿放入 ADF)

合并功能中的复印顺序默认值是[从左到右]。若要在 ADF 中从右向左复印，请将原稿正面朝下放置。

- 从左到右读取原稿

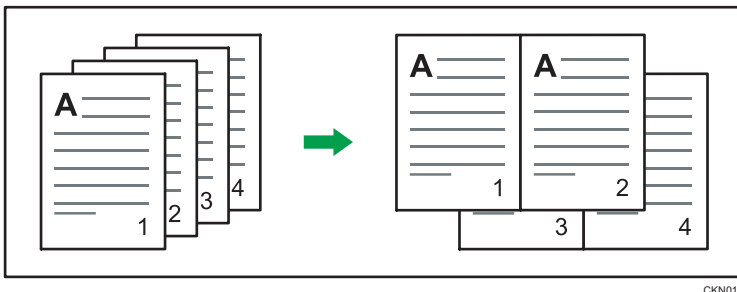

- 从右到左读取原稿

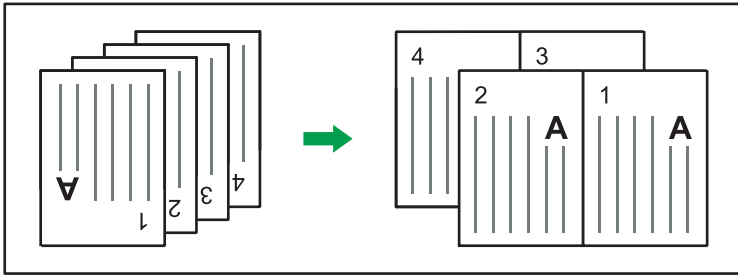

CKN017

单面合并

将多页合并到一张纸的一面。



CKN014

★重要信息

- 如果使用了该功能，就不能使用手送台。

有四种单面合并。

单面两张原稿 → 合并单面

将两张单面原稿复印到一张纸的一面。

单面四张原稿 → 合并单面

将四张单面原稿复印到一张纸的一面。

双面两页 → 合并单面

将一份双面原稿复印到一张纸的一面。

双面四页 → 合并单面

将两份双面原稿复印到一张纸的一面。

1. 按[其他功能]。

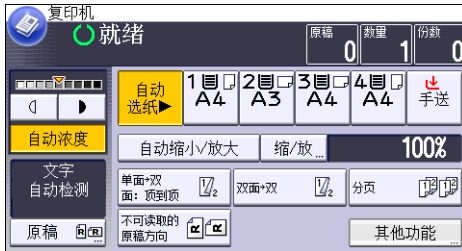

2. 按[合并]。

3. 为[原稿]选择[单面]或[双面]。

如果您选择[双面]，就可以通过按[方向]更改方向。

要指定原稿方向是否可读，请按[原稿方向]。

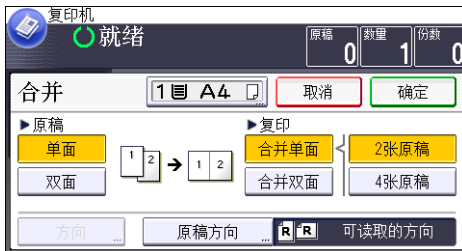

4. 按[合并单面]。

5. 选择要合并的原稿的页数。

6. 按两次[确定]。

7. 选择纸盘。

8. 放置原稿，然后按[开始]键。

双面合并

将原稿的不同页面合并到一张纸的两面。

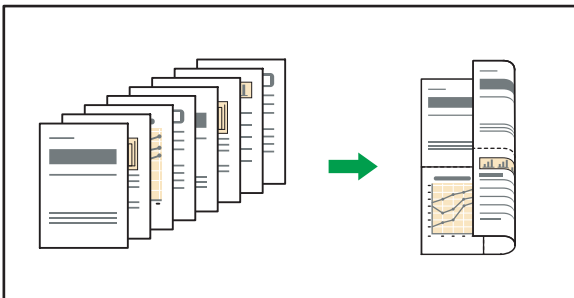

CKN074

★重要信息

- 如果使用了该功能，就不能使用手送台。

有四种双面合并。

单面四张原稿 → 合并双面

将四张单面原稿复印到一张纸的两面，每面两页。

单面八张原稿 → 合并双面

将八张单面原稿复印到一张纸的两面，每面四页。

双面四页 → 合并双面

将两份双面原稿复印到一张纸的两面，每面两页。

双面八页 → 合并双面

将四张双面原稿复印到一张纸的两面，每面四页。

1. 按[其他功能]。



2. 按[合并]。

3. 为[原稿]选择[单面]或[双面]。

要指定原稿方向是否可读，请按[原稿方向]。



4. 按[合并双面]。

5. 按[方向]。

6. 为[原稿]和/或[复印]选择[顶端到顶端]或[顶端到底端]，然后按[确定]。

7. 选择要合并的原稿的页数。

8. 按两次[确定]。

9. 选择纸盘。

10. 放置原稿，然后按[开始]键。

在手送台的自定义尺寸纸张上进行复印

从手送台可以送入横向长度为 148.0 - 600.0 毫米 (5.83 - 23.62 英寸)、纵向长度为 90.0 - 305.0 毫米 (3.55 - 12.00 英寸) 的纸张。不过请注意, 根据安装的选购件, 横向和纵向长度范围的限制会有所不同。

- 打印件传送到内纸盘 2 时:

横向长度: 148.0 - 460.0 mm (5.83 - 18.11 英寸)、纵向长度: 100.0 - 305.0 mm (3.94 - 12.00 英寸)

3

1. 在手送台纸盘中正面朝下装入纸张。
机器会自动选择[手送]。
2. 按[#]键。
3. 按[纸张尺寸]。
4. 按[自定义尺寸]。
5. 使用数字键输入横向尺寸, 然后按[#]。



6. 使用数字键输入纵向尺寸, 然后按[#]。
7. 按两次[确定]。
8. 放置原稿, 然后按[开始]键。

复印到信封上

本节描述如何复印到正常尺寸或自定义尺寸的信封上。将原稿放在曝光玻璃上，并将信封放在手送台中。

请根据所用信封的重量指定纸张厚度。有关纸张重量和厚度与可用信封尺寸之间关系的详细信息，请参见 p.123 “推荐的纸张尺寸和类型”。

有关处理信封、支持的信封类型以及如何装入信封的详细信息，请参见 p.127 “信封”。

在使用本功能之前，请按“用户工具”中的[纸盘纸张设置]，然后在[纸张类型：手送台]中选择[信封]作为[纸张类型]。有关详细信息，请参见连接机器/系统设置 ④ 中的“系统设置”。

★重要信息

- 信封无法使用双面功能。如果指定了双面功能，请按[单面→双面：顶到顶]以取消设置。

要复印到自定义尺寸信封上，您必须指定信封的尺寸。指定信封横向和纵向的长度。

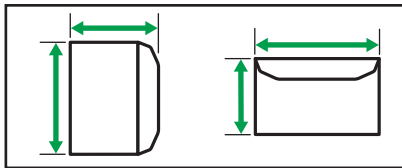

CTA005

↔: 横向

↑↓: 纵向

请务必在横向尺寸中包括完全打开的信封口盖。

1. 从手送台正面朝下装入信封。
机器会自动选择[手送]。
2. 按[#]键。
3. 按[纸张尺寸]。
4. 指定信封尺寸，然后按两次[确定]。
5. 放置原稿，然后按[开始]键。

分页

机器会按次序将复印件配成套。

★重要信息

- 如果使用了旋转分页，就不能使用手送台。

根据您的机型和安装的选购件，“旋转分页”功能可能不可用。有关详细信息，请参见开始使用 ③ 中的“要求配置选购件的功能”。

要使用旋转分页功能，需要两个装有相同尺寸与类型的纸张，但方向(↻)不同的纸盘。有关详细信息，请参见连接机器/系统设置 ③ 中的“系统设置”。

分页

按次序将复印件配成套。



CKN018

旋转分页

每隔一套复印件就被旋转 90 度 (↻)，然后再输出至复印件纸盘。

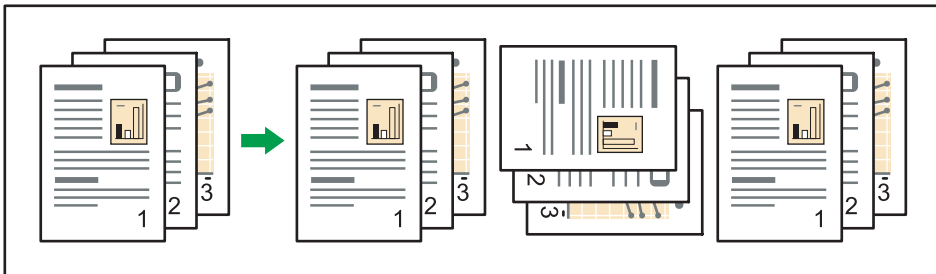

CKN019

1. 按[其他功能]。



2. 按[▼]。
3. 按[分页]。
4. 选择[分页]或[旋转分页]，然后按两次[确定]。

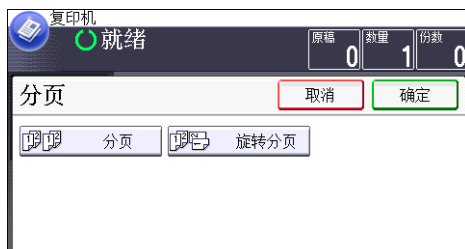

5. 使用数字键输入复印件份数。
6. 放置原稿，然后按[开始]键。

更改份数

您可以在复印期间更改复印件份数。

★重要信息

- 只有选择了分页功能时，该功能才能使用。

1. 显示“正在复印”时，请按[停止]键。
2. 使用数字键输入复印件份数。

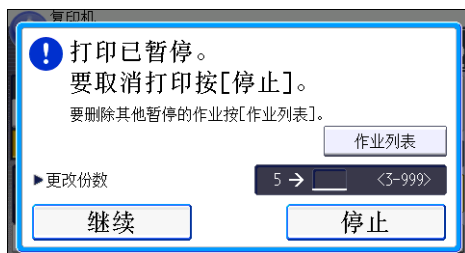

3. 按[继续]。
重新开始复印。

将数据保存在文件服务器中

文件服务器使您可以将使用复印功能读取的文件储存在本机的硬盘中。您以后如有需要便可以打印它们。

您可以从“文件服务器”屏幕查看保存的文件。有关文件服务器的详细信息，请参见 p.105 “保存数据”。

根据您的机器上安装的选配件，此功能可能不可用。有关详细信息，请参见开始使用 ④ 中的“要求配置选配件的功能”。

3

1. 按[其他功能]。



2. 按[▼]。

3. 按[保存文件]。

4. 若有必要，请输入文件名、用户名和密码。

5. 按两次[确定]。

6. 放置原稿。

7. 进行原稿扫描设置。

8. 按下[启动]键。

将扫描好的原稿储存在内存中，然后复印一份。要储存其他文件，请在复印完成后作此操作。

4. 传真

本章介绍常用的传真机功能和操作。有关本章未包含的信息，请参见随附光盘中的传真。

传送文件的基本步骤（记忆传送）

本节说明采用记忆传送功能传送文件的基本步骤。

您可以指定传真、IP-传真、因特网传真、电子邮件或文件夹的目的地。可以同时指定多种类型的目的地。

★重要信息

- 建议您在发送重要文件时打电话给接收者并确认。
- 如果电源发生故障（主电源关闭）或机器拔下插头大约 12 个小时，内存中保存的所有文件都将被删除。一旦主电源开关打开，就将打印电源故障报告，以帮助您检查已删除文件的列表。请参见故障排除中的“关闭主电源/遇到停电时”。

1. 按控制面板左上角的[主页]键，然后按[主页]屏幕中的[传真]图标。

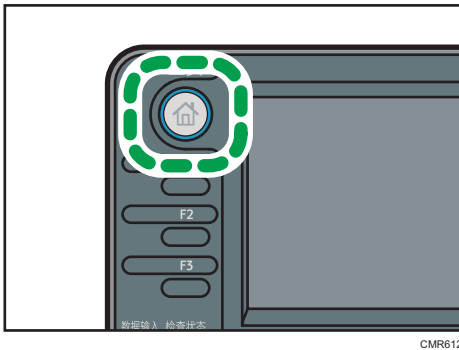

2. 确保屏幕上显示“就绪”。
3. 请确保[立即传送]没有高亮显示。

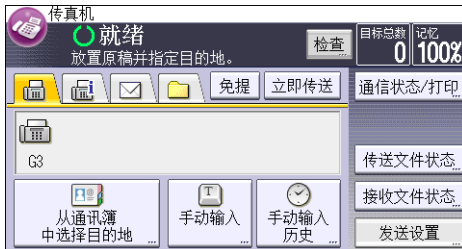

4. 将原稿放入 ADF。
5. 在[发送设置]中配置扫描和传送设置。
6. 指定目的地。

您可以直接输入目的地的号码或地址，或者按目的地键从通讯簿中选择。

如果输入有误，请按[清除]键，然后重新输入。

7. 将同一原稿发送到多个目的地（广播）时，请指定下一个目的地。
8. 如果要将文件发送至因特网传真、电子邮件目的地或启用“电子邮件传送结果”功能，请指定发件人。
9. 按下[启动]键。

使用曝光玻璃发送原稿（记忆传送）

1. 请确保[立即传送]没有高亮显示。

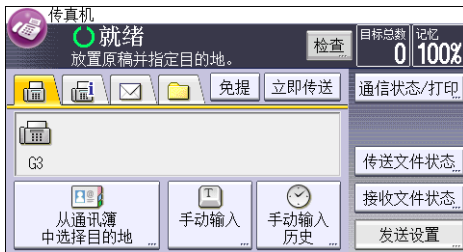

2. 将原稿的第一页面朝下放在曝光玻璃上。
3. 指定目的地。
4. 进行需要的扫描设置。
5. 按下[启动]键。
6. 发送多份原稿时，请在 60 秒内将下一份原稿放在曝光玻璃上，然后重复第 4 步和第 5 步。

对每一页重复这一步骤。

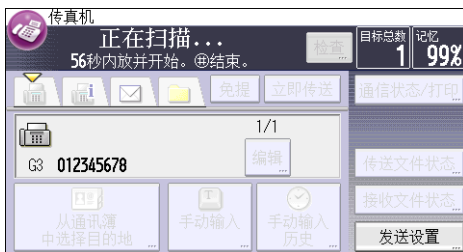

7. 按[#]键。
机器拨目的地的号码，并开始传送。

注册传真目的地

1. 按下[用户工具/计数器]键。
2. 按[通讯簿管理]。

3. 按[新编入]。

4. 按[名称]。

5. 按[名称]。

此时会出现名称输入屏幕。

6. 输入名称，然后按下[确定]。

7. 按[▼]以显示[标题 1]、[标题 2]和[标题 3]。

8. 按[标题 1]、[标题 2]或[标题 3]以选择要使用的分类所对应的键。

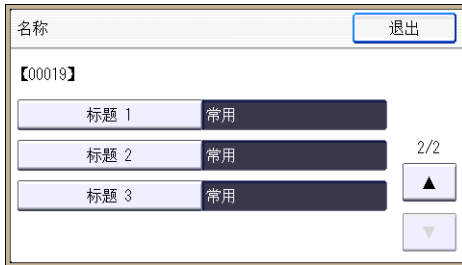

可以选择的键如下：

- [常用]：已添加到第一个显示的页面中。
- [AB]、[CD]、[EF]、[GH]、[IJK]、[LMN]、[OPQ]、[RST]、[UVW]、[XYZ]、[1]至[10]：已添加到选定标题的项目列表中。

可以为每个标题选择[常用]和另一个键。

9. 按[确定]。

10. 按[退出]。

11. 按[传真地址]。

12. 按[传真目的地]。

13. 使用数字键输入传真号码，然后按[确定]。

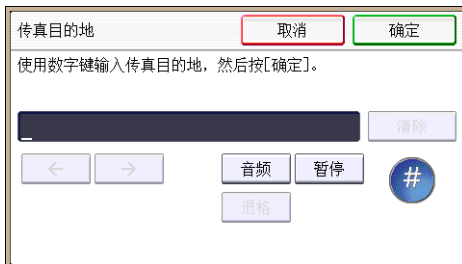

14. 指定可选设置，如“SUB 代码”、“SEP 代码”和“国际传送模式”。

要指定[SUB 代码]、[SEP 代码]或[副地址/UUI]，请按[高级功能]。

15. 按[确定]。

16. 按[退出]。

17. 按[确定]。
18. 按下[用户工具/计数器]键。

删除传真目的地

★重要信息

- 如果要删除的目的地是指定的传送目的地，则不能向其注册的个人邮箱传送信息。在删除任何目的地之前请务必检查传真功能的设置。

1. 按下[用户工具/计数器]键。
2. 按[通讯簿管理]。
3. 按[更改]。
4. 按[传真地址]。
5. 选择要删除其传真目的地的名称。

按名称键，或者使用数字键输入注册号码。

可以按照注册名称、用户代码、传真号码、文件夹名称、电子邮件地址或 IP-传真目的地进行搜索。

6. 按[传真地址]。
7. 按[传真目的地]。
8. 按[清除]，然后按[确定]。

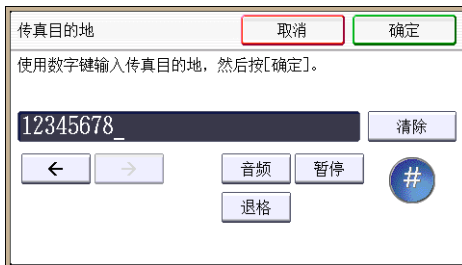

9. 按[退出]。
10. 按[确定]。
11. 按下[用户工具/计数器]键。

在检查与目的地的连接时传送（立即传送）

使用立即传送时，您可以在检查与目的地的连接时发送文件。

可以指定传真或 IP-传真目的地。

如果指定因特网传真、电子邮件、文件夹目的地，以及群组或多个目的地，传送模式会自动切换为记忆传送。

★重要信息

- 建议您在发送重要文件时打电话给接收者并确认。

1. 按控制面板左上角的[主页]键，然后按[主页]屏幕中的[传真]图标。

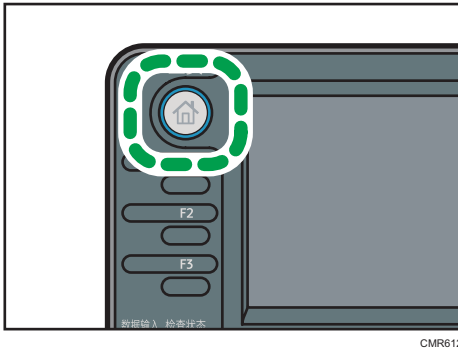

CMR612

2. 确保屏幕上显示“就绪”。

3. 按[立即传送]。

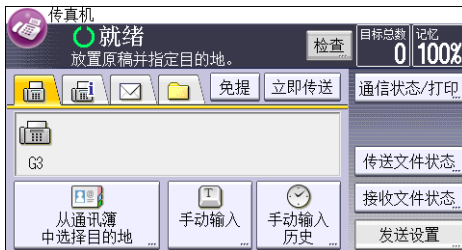

4. 将原稿放入 ADF。

5. 选择需要的扫描设置。

6. 指定目的地。

如果输入有误，请按[清除]键，然后重新输入。

7. 按下[启动]键。

使用曝光玻璃发送原稿（立即传送）

1. 按[立即传送]。

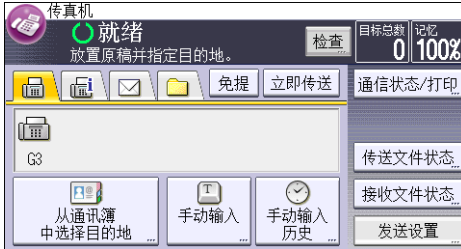

2. 将第一页面朝下放在曝光玻璃上。
3. 指定目的地。
4. 进行需要的扫描设置。
5. 按下[启动]键。
6. 发送多份原稿时，请在 10 秒内将下一份原稿放在曝光玻璃上，然后重复第 4 步和第 5 步。

对每一页重复这一步骤。

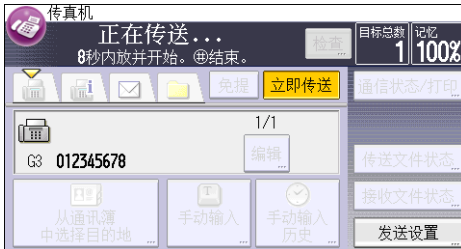

7. 按[#]键。

取消传送

本节介绍如何取消传真传送。

在扫描原稿前取消传送

使用此过程在按[开始]键之前取消传送。

1. 按[重置]键。

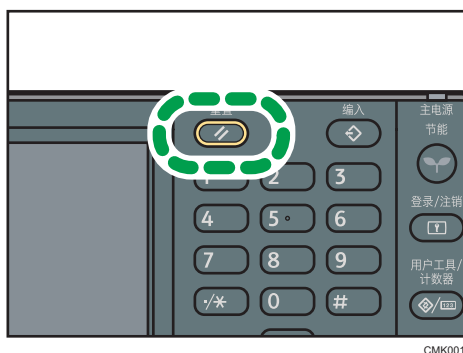

CMK001

4

在原稿正在扫描时取消传送

在原稿正在扫描时，使用此步骤来取消扫描或传送。

1. 按[停止]键。

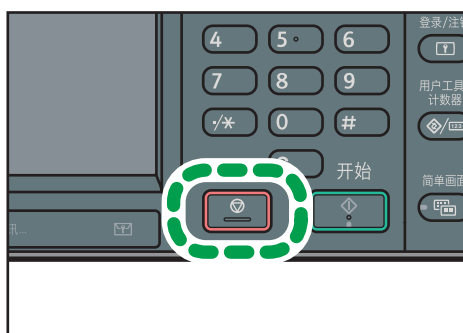

CMK002

2. 按[取消扫描]或[取消传送]。

根据使用的传送模式和功能，屏幕上会显示[取消扫描]或[取消传送]。

在扫描原稿后（传送正在进行时）取消传送

使用此操作步骤可在扫描原稿后删除正在发送的文件。

所有已扫描的数据都将从内存中删除。

1. 按[停止]键。

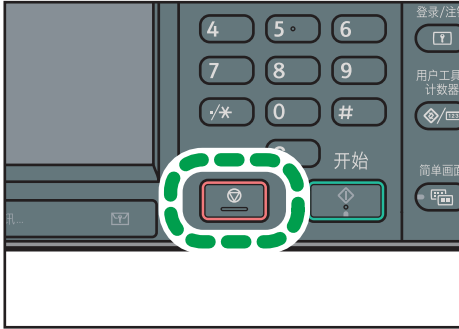

CMK002

也可以按[通信状态/打印]，然后按[检查/停止传送文件]。

2. 按[待机文件列表]。

3. 选择要取消的文件。

如果所需的文件未显示，请按[▲]或[▼]来查找。

4. 按[取消传送]。

5. 按[确定]。

要取消另一个文件，请重复第 3 步到第 5 步。

6. 按[退出]。

第 1 步中，在[通信状态/打印]下按[检查/停止传送文件]后，按两次[退出]。

在扫描原稿后（开始传送前）取消传送

使用此操作步骤可在还未开始传送文件之前将其从内存中删除。

1. 按[通信状态/打印]。

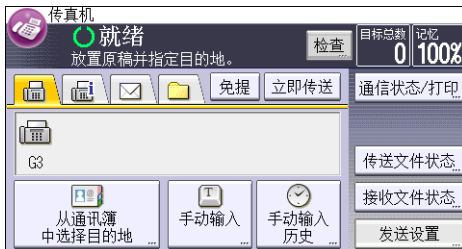

2. 按[检查/停止传送文件]。

3. 按[显示文件列表]。

4. 选择要取消的文件。

如果所需的文件未显示，请按[▲]或[▼]来查找。

5. 按[取消传送]。

6. 按[确定]。

要取消另一个文件，请重复第 4 步到第 6 步。

7. 按三次[退出]。

定时发送（稍后发送）

使用此功能，您可以让机器将传真文件延迟到特定时间再进行传送。

此功能使您可以享受非高峰时段的电话优惠收费，而不必在非高峰时段守候在机器旁边。

此功能需使用记忆传送模式。不能使用立即传送。

★重要信息

- 机器关闭后约 12 小时，内存中保存的所有传真文件都将丢失。如果由于此原因导致文件丢失，则机器会在主电源开关打开时自动打印一份电源故障报告。使用此报告查看丢失文件的列表。请参见故障排除 ④ 中的“关闭主电源/遇到停电时”。

1. 按[发送设置]。

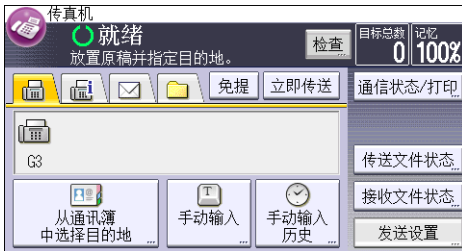

2. 按[▼]，然后按[稍后再送]。

3. 输入时间，然后按[#]。

使用数字键输入时间（24 小时制）。

输入小于 10 的数字时，请在前面加零。

4. 按两次[确定]。

保存文件

您可以同时保存和发送文件。您还可以只保存文件。

可以根据需要，为保存的文件设置下列信息：

用户名

可以根据需要设置该功能，以了解保存在机器中的文件属于哪些用户或部门。可以从通讯簿选择用户名，也可手动输入。

文件名

您可以为保存的文件指定一个名称。如果不指定名称，则扫描的文件将自动分配“FAX0001”或“FAX0002”等名称。

密码

可以设置该功能，以免将文件发送给未指定的用户。可以指定一个四到八位数字的密码。

也可在保存文件后更改文件信息。

1. 放入原稿，然后指定所需的扫描设置。

正确指定“原稿方向”设置。如果不指定该设置，则预览无法正确显示原稿的顶端/底端方向。

2. 按[发送设置]。

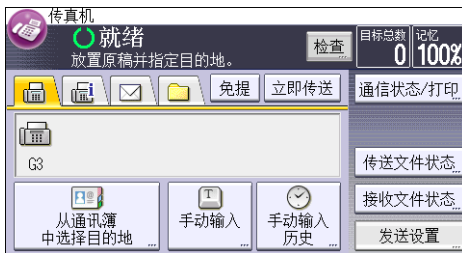

3. 按四次[▼]，然后按[保存文件]。

4. 选择[保存到硬盘]或[保存到硬盘+发送]。

选择[保存到硬盘]保存文件。

选择[保存到硬盘+发送]在保存后发送文件。

5. 根据需要设置用户名、文件名和密码。

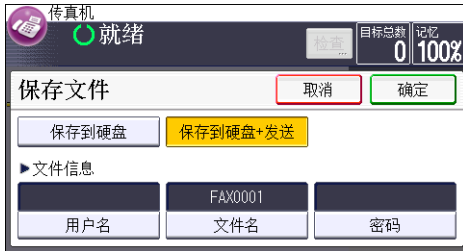

- 用户名
按[用户名]，然后选择一个用户名。若要指定未注册的用户名，请按[手动输入]，然后输入名称。在指定用户名后，按[确定]。
- 文件名
按[文件名]，输入文件名，然后按[确定]。
- 密码
按[密码]，使用数字键输入密码，然后按[确定]。再次输入密码进行确认，然后按[确定]。

6. 按两次[确定]。

7. 如果选择了[保存到硬盘+发送]，则请指定接收者。

8. 按下[启动]键。

发送保存的文件

机器发送使用传真机功能保存在文件服务器中的文件。
保存在文件服务器中的文件可以反复发送，直至其被删除。
发送保存的文件时，会使用文件保存时所设定的扫描设置。
无法选择以下传送方式：

仅保存的文件

机器仅发送保存的文件。

原稿+保存的文件

机器将会依次发送原稿和保存的文件。

保存的文件+原稿

机器将会依次发送保存的文件和原稿。

此功能不能与以下功能同时使用：

- 立即传送
- 并行记忆传送

- 免提拨号
- 手动拨号

1. 按[发送设置]。

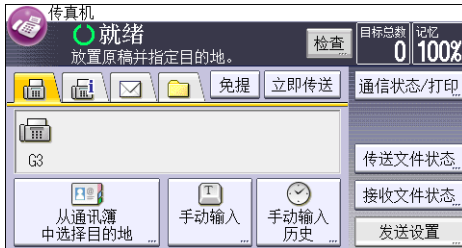

2. 按四次[▼]，然后按[选择保存的文件]。

3. 选择要发送的文件。

选中多个文件时，机器按照选择顺序发送文件。

- 按[文件名]以字母顺序排列文件。
- 按[日期]以编入日期顺序排列文件。
- 按[顺序]安排文件的发送顺序。

若要查看已保存文件的详细信息，请按[详细内容]。

按[]以将屏幕切换成缩略图显示。

4. 如果选择的文件带有密码，请使用数字键盘输入密码，然后按[确定]。

5. 根据需要指定[传送方式]。

按[传送方式]，选择[原稿+保存的文件]或[保存的文件+原稿]，然后按[确定]。

6. 按两次[确定]。

7. 若要将原稿添加至保存的文件，请放置原稿，然后选择所需的任何扫描设置。

8. 指定目的地，然后按[开始]键。

手动打印日志

要手动打印日志，请选择打印方法：[全部]、[按文件号打印]或[按用户代码打印]。

全部

按生成顺序打印通讯结果。

按文件号打印

仅打印指定文件号的通讯结果。

按用户代码打印

按单个发送者打印通讯结果。

4

1. 按[通信状态/打印]。

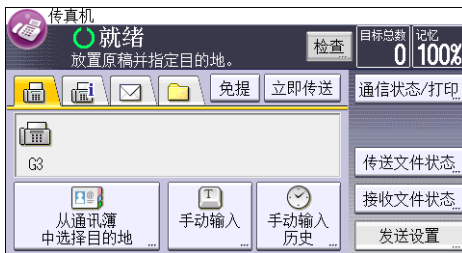

2. 按[打印日志]。

3. 选择打印方式。

4. 如果在第 3 步中选择了[按文件号打印]，请使用数字键输入 4 位文件号。

5. 如果在第 3 步中选择了[按用户代码打印]，请从列表中选择用户并按[确定]。

6. 按下[启动]键。

7. 按两次[退出]。

5. 打印

本章介绍常用的打印机功能和操作。有关本章未包含的信息，请参见随附光盘中的打印📀。

快速安装

使用本机附带的光盘您可以轻松地安装打印机驱动程序。

使用快速安装，系统会将 PCL 6 打印机驱动程序安装在网络环境中，并且会设置标准 TCP/IP 端口。

★重要信息

- 安装驱动程序需要管理打印机权限。请以管理组成员身份登录。

1. 退出所有应用。（不要关闭本手册。）

2. 将附带的光盘插入光驱。

如果出现了[自动播放]对话框，单击[运行 AUTORUN.EXE]。

3. 请选择界面语言，然后单击[确定]。

4. 单击[快速安装]。

5. [许可协议]对话框中出现软件许可协议。阅读该协议后，单击[我接受许可协议。]，然后再单击[下一步]。

6. 在[选择打印机]对话框中选择要使用的机器型号。

7. 单击[安装]。

8. 根据需要配置用户代码、默认打印机和共享打印机。

9. 单击[继续]。

安装程序启动。

若出现[用户帐户控制]对话框，请单击[是]或[继续]。

10. 单击[完成]。

当系统提示重启计算机时，请根据出现的指示重启计算机。

11. 单击安装程序第一个窗口中的[退出]，然后取出光盘。

显示打印机驱动程序属性

本节介绍如何从[设备和打印机]打开打印机驱动程序属性。

★重要信息

- 更改打印机设置需要管理打印机的权限。请以管理组成员身份登录。
- 不能为个别用户更改机器默认设置。在打印机属性对话框中所作的设置对所有用户都有效。

1. 在[开始]菜单中，单击[设备和打印机]。
2. 右击要使用的打印机图标。
3. 单击[打印机属性]。

标准打印

★重要信息

- 默认设置为“双面打印”。如果要单面打印，请将双面设置选择为[关]。
- 如果在机器处于低功耗模式或睡眠模式时通过 USB 2.0 发送打印作业，在打印作业完成时，计算机上仍可能出现错误信息。在这种情况下，请检查文件是否已打印。

使用 PCL 6 打印机驱动程序时

1. 单击窗口左上角的写字板菜单按钮，然后单击[打印]。
2. 在[选择打印机]列表中，选择要使用的打印机。
3. 单击[首选项]。
4. 在作业方式:列表中，选择[普通打印]。
5. 在文件尺寸:列表中，选择要打印的原稿尺寸。
6. 在打印方向:列表中，选择[纵向]或[横向]作为原稿方向。
7. 在输入纸盘:列表中，选择包含要打印纸张的纸盘。
如果在[输入纸盘:]列表中选择自动选择纸盘，则机器会根据指定的纸张尺寸和类型自动选择源纸盘。
8. 在纸张类型:列表中，选择装入纸盘的纸张类型。
9. 若要打印多份，请在份数:框中指定份数。
10. 单击[确定]。
11. 从应用程序的[打印]对话框启动打印。

锁定打印

发送锁定打印文件

1. 单击窗口左上角的写字板菜单按钮，然后单击[打印]。
2. 在“选择打印机”列表中，选择要使用的打印机。
3. 单击[首选项]。
4. 在作业方式:列表中，单击[锁定打印]。
5. 单击[详细资料...]
6. 在“用户识别号码:”框中输入用户识别号码，然后在“密码:”中输入密码。
7. 单击[确定]。
8. 如有必要，请更改任何其他打印设置。
9. 单击[确定]。
10. 从应用程序的[打印]对话框启动打印。

5

使用控制面板打印锁定打印文件

★重要信息

- 打印完成时，所保存的文件将被删除。

1. 按控制面板左上角的[主页]键，然后按[主页]屏幕上的[打印机]图标。

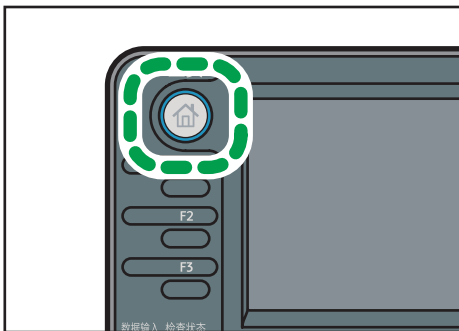

2. 按[打印作业]选项卡。

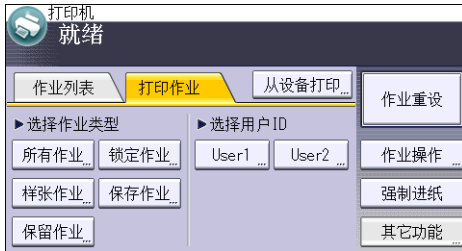

3. 按[锁定作业]。

4. 选择要打印的文件。

在选择文件后按[所有作业]，可以一次选择全部锁定打印文件。

5. 按[打印]。

6. 用数字键在密码屏幕上输入密码，然后按[确定]。

7. 要更改文件的打印设置，请按[详细设置]。

8. 必要时，请使用数字键输入份数，然后按[恢复打印]。

保留打印

发送保留打印文件

1. 单击窗口左上角的写字板菜单按钮，然后单击[打印]。
2. 在“选择打印机”列表中，选择要使用的打印机。
3. 单击[首选项]。
4. 在作业方式:列表中单击[保留打印]。
5. 单击[详细资料...]
6. 在“用户识别号码:”框中输入用户识别号码。
作为选项，您可为保留打印文件设定文件名。
7. 要指定文件的打印时间，请勾选[设置打印时间]复选框，然后指定时间。
可以 24 小时制指定时间。
8. 单击[确定]。
9. 如有必要，请更改任何其他打印设置。
10. 单击[确定]。
11. 从应用程序的[打印]对话框启动打印。

使用控制面板打印保留打印文件

★重要信息

- 打印完成时，所保存的文件将被删除。

1. 按控制面板左上角的[主页]键，然后按[主页]屏幕上的[打印机]图标。

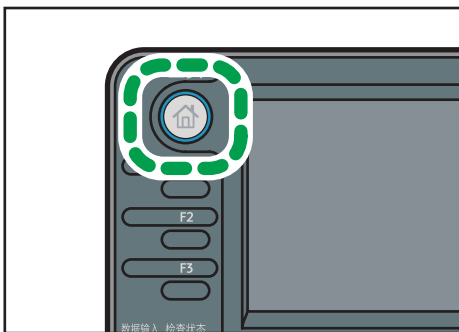

CMR612

2. 按[打印作业]选项卡。



3. 按[保留作业]。

4. 选择要打印的文件。

在选择文件后按下[所有作业]，可以一次选择全部保留打印文件。

5. 按[打印]。

6. 要更改文件的打印设置，请按[详细设置]。

7. 必要时，请使用数字键输入份数，然后按[恢复打印]。

保存的打印

发送保存的打印文件

1. 单击窗口左上角的写字板菜单按钮，然后单击[打印]。
2. 在“选择打印机”列表中，选择要使用的打印机。
3. 单击[首选项]。
4. 在“作业方式:”列表中，为保存的打印文件选择要使用的打印方式。

可选择四种方法执行保存打印:

要使用保存的打印（共享）和保存并打印（共享）功能，必须事先启用验证。有关详细信息，请参见安全指南^④。

- 保存的打印
将文件保存在机器中，以后通过控制面板打印该文件。
- 保存并打印
立即打印该文件，并将该文件保存在机器中。
- 保存的打印（共享）
将文件保存在机器中，并且允许拥有打印权限的任何用户使用控制面板打印该文件。
- 保存并打印（共享）
立即打印该文件，并将该文件保存在机器中。拥有打印权限的任何用户都可以在以后打印任何保存的文件。

5. 单击[详细资料...]
6. 在“用户识别号码:”框中输入用户识别号码。
作为选项，您可为保存的打印文件设定一个文件标题和密码。
7. 单击[确定]。
8. 如有必要，请更改任何其他打印设置。
9. 单击[确定]。
10. 从应用程序的[打印]对话框启动打印。

使用控制面板打印保存的打印文件

★重要信息

- 即使在打印完成后也检测不到保存的文件。有关删除文件的步骤，请参见打印^④中的“删除保存的打印文件”。

1. 按控制面板左上角的[主页]键，然后按[主页]屏幕上的[打印机]图标。

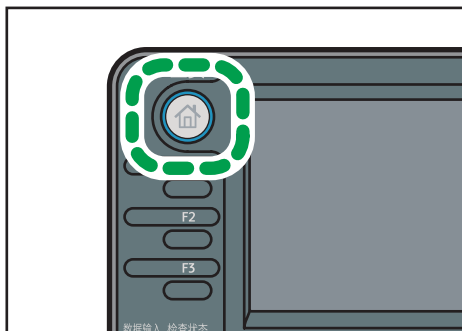

CMR612

2. 按[打印作业]选项卡。



3. 按[保存作业]。

4. 选择要打印的文件。

在选择文件后按下[所有作业]，可以一次选择全部保存打印文件。

5. 按[打印]。

如果在打印机驱动程序中设定了密码，请输入密码。

如果选择了多个打印文件，而且某些文件需要密码，则机器将打印与所输入的密码相对应的文件以及不需要密码的文件。在确认屏幕中会显示将要打印的文件数。

6. 要更改文件的打印设置，请按[详细设置]。

7. 必要时，请使用数字键输入份数，然后按[恢复打印]。

6. 扫描

本章介绍常用的扫描仪功能和操作。有关本章未包含的信息，请参见随附光盘中的扫描。

使用扫描到文件夹时的基本操作步骤

★重要信息

- 进行此步骤前，请参见扫描中的“为使用扫描到文件夹进行发送做准备”，并确认目的地计算机的详细资料。同时请参见连接机器/系统设置中的“注册文件夹”，并在通讯簿中注册目的地计算机的地址。

1. 按控制面板左上角的[主页]键，然后按[主页]屏幕上的[扫描仪]图标。

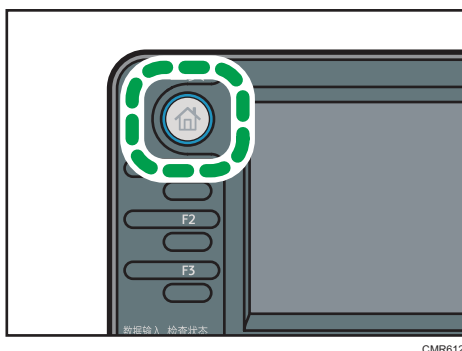

CMR612

2. 请确认没有保留之前的设置。

如果保留之前的设置，请按[重置]键。

3. 按[文件夹]选项卡。

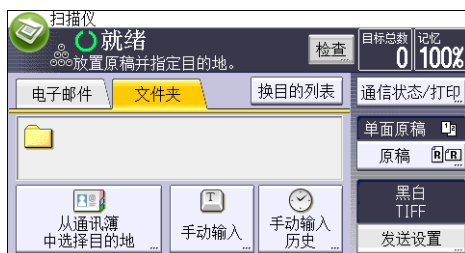

4. 放置原稿。

5. 如有必要，请选择[发送设置]或[原稿]，并根据要扫描的原稿指定扫描设置。

例如：用彩色/双面模式扫描文件，并保存为 PDF 文件。

- 按[原稿]，然后按[双面]。
- 按[发送设置]。选择[原稿类型]，然后按[全彩色]。
- 按[发送设置]。选择[文件类型]，然后按[PDF]。

6. 指定目的地。

可指定多个目的地。

7. 按下[启动]键。

在运行 Windows 的计算机上创建共享文件夹/确认计算机信息

以下步骤说明如何在运行 Windows 的计算机上创建共享文件夹，以及如何确认计算机的信息。在这些示例中，操作系统为 Windows 7 Ultimate，并且计算机是网络域中的成员。写下已确认的信息。

步骤 1：确认用户名和计算机名称

确认您要向其发送扫描文件的用户名和计算机名称。

1. 在[开始]菜单上，指向[所有程序]，再指向[附件]，然后单击[命令提示符]。

2. 输入命令“ipconfig/all”，然后按[回车]键。

3. 确认计算机名称。

计算机的名称显示在[主机名]下。

您还可以确认 IPv4 地址。显示在[IPv4 Address]下的地址为计算机的 IPv4 地址。

4. 接下来，输入命令“set user”，然后按[回车]键。（请务必在“set”和“user”之间输入一个空格。）

5. 确认用户名。

用户名显示在[用户名]下。

步骤 2：在运行 Microsoft Windows 的计算机上创建共享文件夹

在 Windows 中创建共享目的地文件夹并启用共享。以下示例步骤中，使用的计算机在 Windows 7 Ultimate 下运行且加入一个域。

 **重要信息**

- 您必须以 Administrators 组成员身份登录才能创建共享文件夹。
- 如果在步骤 6 中保留选择“所有人”，则所有用户都可以访问创建的共享文件夹。由于这样做存在安全风险，因此我们建议您只为特定用户提供访问权限。使用以下步骤移除“所有人”并指定用户访问权限。

1. 像创建普通文件夹那样，在您所选择的某个计算机位置创建一个文件夹。

2. 右击该文件夹，然后单击[属性]。

使用 Windows XP 操作系统时，右击该文件夹，然后单击[共享和安全]。

3. 在[共享]选项卡上，选择[高级共享...]。

使用 Windows XP 操作系统时，在[共享]选项卡上，选择[共享此文件夹]。

请进入第 5 步。

4. 选中[共享此文件夹]复选框。**5. 单击[权限]。****6. 在[组或用户名:]列表中，选择“所有人”，然后单击[删除]。****7. 单击[添加...]**。**8. 在[选择用户或组]窗口中，单击[高级...]**。**9. 指定一个或多个对象类型，再选择位置，然后单击[立即查找]。****10. 从结果列表中，选择要向其授予访问权限的组和用户，然后单击[确定]。****11. 在[选择用户或组]窗口中，单击[确定]。****12. 在[组或用户名:]列表中，选择组或用户，然后在权限列表的[允许]列中，选择[完全控制]或[更改]复选框。**

为各个组和用户配置访问权限。

13. 单击[确定]。

第 3 步：为已创建的共享文件夹指定访问权限

在为已创建的文件夹指定访问权限时，如果您想允许其他用户或组访问此文件夹，请按以下步骤配置：

1. 在第 2 步中右击已创建的文件夹，然后单击[属性]。**2. 在[安全]选项卡上选择[编辑...]**。**3. 单击[添加...]**。**4. 在[选择用户或组]窗口中，单击[高级...]**。**5. 指定一个或多个对象类型，再选择位置，然后单击[立即查找]。****6. 从结果列表中，选择要向其授予访问权限的组和用户，然后单击[确定]。****7. 在[选择用户或组]窗口中，单击[确定]。****8. 在[组或用户名:]列表中，选择组或用户，然后在权限列表的[允许]列中，选择[完全控制]或[更改]复选框。****9. 按两次[确定]。**

注册 SMB 文件夹

1. 按下[用户工具/计数器]键。**2. 按[通讯簿管理]。**

3. 按[新编入]。

4. 按[名称]。

5. 按[名称]。

此时会出现名称输入屏幕。

6. 输入名称，然后按下[确定]。

7. 按[▼]以显示[标题 1]、[标题 2]和[标题 3]。

8. 按[标题 1]、[标题 2]或[标题 3]以选择要使用的分类所对应的键。

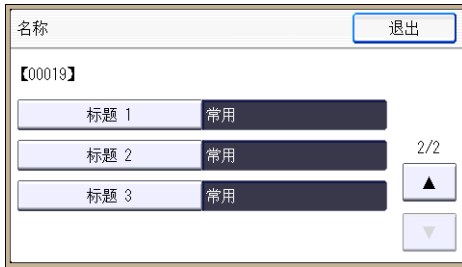

可以选择的键如下：

- [常用]：已添加到第一个显示的页面中。
- [AB]、[CD]、[EF]、[GH]、[IJK]、[LMN]、[OPQ]、[RST]、[UVW]、[XYZ]、[1]至[10]：已添加到选定标题的项目列表中。

可以为每个标题选择[常用]和另一个键。

9. 按[确定]。

10. 按[退出]。

11. 按[验证信息]。



12. 按[文件夹验证]。

13. 按[指定其它验证信息]。

选择了[不指定]时，将应用在文件转送设置的[默认用户名/密码（发送）]中指定的SMB用户名和SMB密码。

14. 按“登录用户名”下的[更改]。

15. 输入目的地计算机的登录用户名，然后按[确定]。

16. 按“登录密码”下的[更改]。
17. 输入目的地计算机的密码，然后按[确定]。
18. 再次输入密码进行确认，然后按[确定]。
19. 按[确定]。
20. 按[退出]。
21. 按[文件夹]。
22. 检查确保选中[SMB]。



23. 按“路径”下的[输入]。
24. 按[输入]或[浏览网络]，然后指定文件夹。
若要指定文件夹，可以手动输入路径，也可以通过浏览网络找到该文件夹。
25. 按[测试连接]检查路径设置是否正确。
26. 按[退出]。
如果测试连接失败，请检查设置，然后重试。
27. 按三次[确定]。
28. 按下[用户工具/计数器]键。

手动找到 SMB 文件夹

1. 按“路径”下的[输入]。
2. 输入该文件夹所在的路径。

例如：如果目的地计算机的名称为“User”，文件夹名称为“Share”，路径则为\
\User\Share。

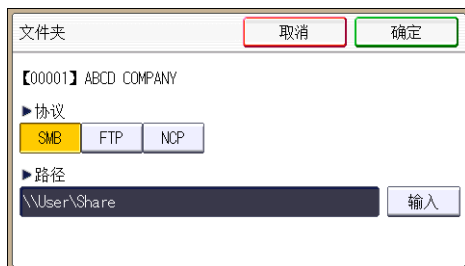

如果网络不允许自动获取 IP 地址，则在路径中包含目的地计算机的 IP 地址。例如：如果目的地计算机的 IP 地址为“192.168.0.191”，文件夹名称为“Share”，路径则为\\192.168.0.191\Share。

3. 按四次[确定]。

如果所输入路径的格式不正确，将显示一条信息。按[退出]，然后重新输入路径。

使用“浏览网络”找到 SMB 文件夹。

1. 按[浏览网络]。

将出现与本机共享同一网络的客户端计算机。

网络显示屏幕只会列出您有权访问的客户端计算机。

2. 选择包含目的地计算机的组。

3. 选择目的地计算机的计算机名称。

共享文件夹将显示其下方。



可以按[上一层]在各层之间切换。

4. 选择要注册的文件夹。

5. 按四次[确定]。

删除 SMB 注册文件夹

1. 按下[用户工具/计数器]键。

2. 按[通讯簿管理]。

3. 按[更改]。

4. 按[文件夹]。

5. 选择要删除其文件夹的名称。

按名称键，或者使用数字键输入注册号码。

可以按照注册名称、用户代码、传真号码、文件夹名称、电子邮件地址或 IP-传真目的地进行搜索。

- 按[文件夹]。
- 按下当前未选择的协议。
- 单击[是]。
- 按两次[确定]。
- 按下[用户工具/计数器]键。

手动输入目的地路径

- 按[手动输入]。

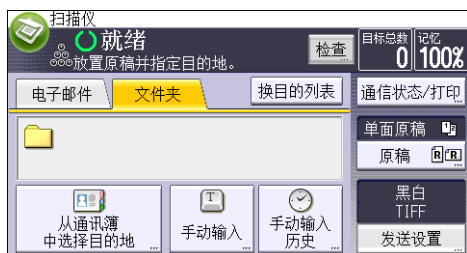

- 按[SMB]。
- 在[目的地]中按[输入]。
- 按路径字段右侧的[输入]。
- 输入文件夹的路径。

在以下示例路径中，共享文件夹名称为“user”，计算机名称为“desk01”：

```
\\desk01\user
```

- 按[确定]。
- 根据目的地设置，请输入用户名以登录到计算机。
按用户名字段右侧的[输入]显示软键盘。
- 根据目的地设置，请输入密码以登录到计算机。
按用于输入密码的[密码]，显示软键盘。
- 按[测试连接]。
将执行连接测试，检查所指定的共享文件夹是否存在。
- 检查测试连接的结果，然后按[退出]。
- 按[确定]。

通过电子邮件发送扫描文件的基本操作步骤

1. 按控制面板左上角的[主页]键，然后按[主页]屏幕上的[扫描仪]图标。

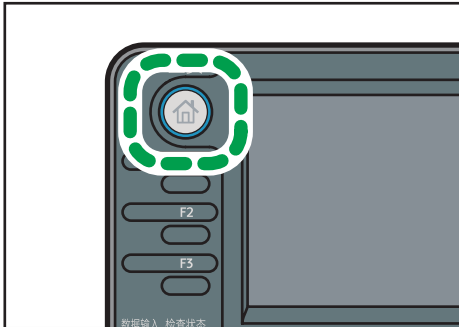

CMR612

2. 请确认没有保留之前的设置。
如果保留之前的设置，请按[重置]键。
3. 按[电子邮件]选项卡。

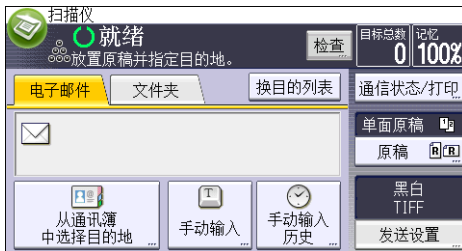

4. 放置原稿。
5. 如有必要，请选择[发送设置]或[原稿]，并根据要扫描的原稿指定扫描设置。

例如：用彩色/双面模式扫描文件，并保存为 PDF 文件。

- 按[原稿]，然后按[双面]。
- 按[发送设置]。选择[原稿类型]，然后按[全彩色]。
- 按[发送设置]。选择[文件类型]，然后按[PDF]。

6. 指定目的地。

可指定多个目的地。

7. 在[发送设置]中按两次[▼]，选择[发送者名称]，然后指定电子邮件发送者（发件人）。
8. 要使用“消息处理通知”功能，请选择[发送设置]，按四次[▼]，然后按[回执]。

如果选择了[回执]，则选定的电子邮件发送者会在电子邮件收件人打开电子邮件时收到电子邮件通知。

9. 按下[启动]键。

注册电子邮件目的地

1. 按下[用户工具/计数器]键。
2. 按[通讯簿管理]。
3. 按[新编入]。
4. 按[名称]。
5. 按[名称]。

此时会出现名称输入屏幕。

6. 输入名称，然后按下[确定]。
7. 按[▼]以显示[标题 1]、[标题 2]和[标题 3]。
8. 按[标题 1]、[标题 2]或[标题 3]以选择要使用的分类所对应的键。

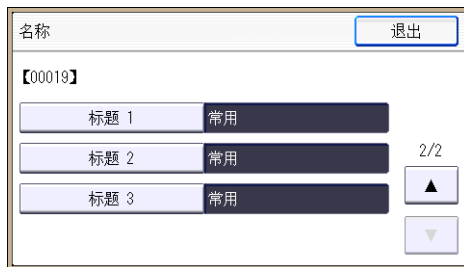

可以选择的键如下：

- [常用]：已添加到第一个显示的页面中。
- [AB]、[CD]、[EF]、[GH]、[IJK]、[LMN]、[OPQ]、[RST]、[UVW]、[XYZ]、[1]至[10]：已添加到选定标题的项目列表中。

可以为每个标题选择[常用]和另一个键。

9. 按[确定]。
10. 按[退出]。
11. 按[电子邮件]。
12. 按[电子邮件地址]。

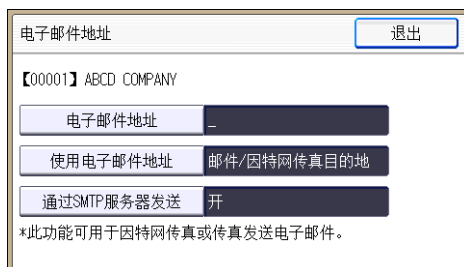

13. 输入电子邮件地址。

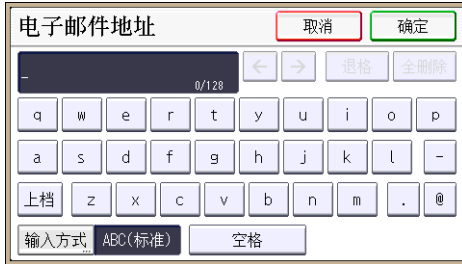

14. 按[确定]。

15. 按[使用电子邮件地址]，然后选择[邮件/因特网传真目的地]或[仅因特网传真的目的地]。

如果指定了[邮件/因特网传真目的地]，则注册的电子邮件地址将显示在传真功能屏幕中的因特网传真地址显示屏幕和电子邮件地址显示屏幕中，以及扫描仪功能屏幕中的地址显示屏幕中。

如果指定了[仅因特网传真的目的地]，则注册的电子邮件地址只显示在传真功能屏幕中的因特网传真显示屏幕中。

16. 按[确定]。

17. 如果要使用因特网传真，请按[通过 SMTP 服务器发送]，并设置为[开]。

18. 按[确定]。

19. 按[退出]。

20. 按[确定]。

21. 按下[用户工具/计数器]键。

删除电子邮件目的地

1. 按下[用户工具/计数器]键。

2. 按[通讯簿管理]。

3. 按[更改]。

4. 按[电子邮件]。

5. 选择要删除其电子邮件地址的名称。

按名称键，或者使用数字键输入注册号码。可以按照注册名称、用户代码、传真号码、文件夹名称、电子邮件地址或 IP-传真目的地进行搜索。

6. 按[电子邮件]。

7. 按[电子邮件地址]。

8. 按[全部删除]，然后按[确定]。

9. 按[退出]。

10. 按[确定]。
11. 按下[用户工具/计数器]键。

手动输入电子邮件地址

1. 按[手动输入]。

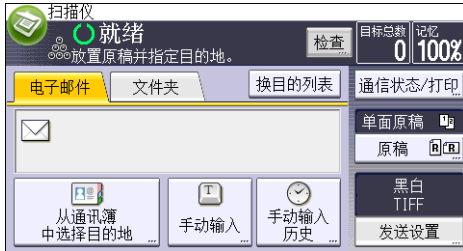

2. 按[目的地]下面的[输入]。
3. 输入电子邮件地址。
4. 按[确定]。

保存扫描文件的基本操作步骤

★重要信息

- 可为每个保存文件指定一个密码。未设定密码保护的文件可被同一局域网内的其他用户使用 DeskTopBinder 访问。建议您为保存文件指定密码以防止未经授权打开所保存的文件。
- 如果发生某种故障，保存在机器中的扫描文件可能会丢失。建议不要将重要文件保存在机器硬盘中。供应商对于因文件丢失带来的任何损失不负责任。对于需要长期保存的文件，建议使用 DeskTopBinder。有关详细信息，请与当地的经销商联系，或者参见 DeskTopBinder 的相关文件。

1. 按控制面板左上角的[主页]键，然后按[主页]屏幕上的[扫描仪]图标。

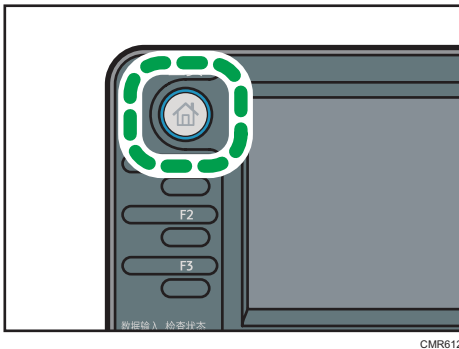

2. 请确认没有保留之前的设置。

如果保留之前的设置，请按[重置]键。

3. 放置原稿。

4. 按[发送设置]。

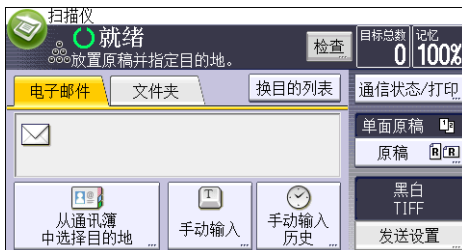

5. 按三次[▼]，然后按[保存文件]。

6. 按[保存到硬盘]。

7. 必要时，指定文件信息，如[用户名]、[文件名]和[密码]。

- 用户名

按[用户名]，然后选择一个用户名。若要指定未注册的用户名，请按[手动输入]，然后输入名称。在指定用户名后，按[确定]。

- 文件名

按[文件名]，输入文件名，然后按[确定]。

- 密码

按[密码]，输入密码，然后按[确定]。再次输入密码进行确认，然后按[确定]。

8. 按两次[确定]。

9. 如果需要，请按[发送设置]或[原稿]以配置分辨率和扫描尺寸的设置。

10. 按下[启动]键。

查看从列表中选择保存文件

本节将说明如何预览从保存的文件列表选择的某个文件。

1. 按[发送设置]。

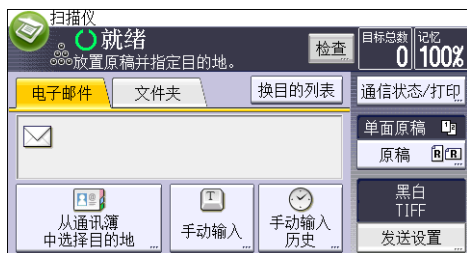

2. 按四次[▼]，然后按[选择/管理保存文件]。

3. 在保存的文件列表中选择想检查的文件。

可选择多个文件。

4. 按[预览]。

指定文件类型

本节将说明为某个想要发送的文件指定文件类型的操作步骤。

通过电子邮件或“扫描到文件夹”发送文件、通过电子邮件或“扫描到文件夹”发送保存的文件以及在内存存储设备上保存文件时，可指定文件类型。

可选择如下文件类型之一：

- 单页：[PDF]、[高压压缩 PDF]、[PDF/A]、[TIFF/JPEG]

当扫描多页原稿时如果选择了单页文件类型，则将为每一页创建一个文件，最终发送的文件数与扫描的页数相同。

- 多页：[PDF]、[高压压缩 PDF]、[PDF/A]、[TIFF]

当扫描多页原稿时如果选择了多页文件类型，则扫描的各页将被组合在一起并作为一个文件发送。

根据扫描设置和其他条件不同，可选择的文件类型也不同。有关文件类型的详细信息，请参见扫描 ⑤ 中的“关于文件类型限制的说明”。

1. 按[发送设置]。

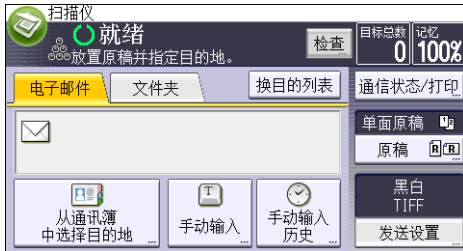

2. 按[文件类型]。

3. 选择一个文件类型。

4. 按两次[确定]。

指定发送设置

1. 按[发送设置]。

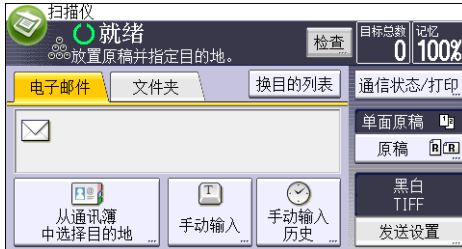

2. 根据需要指定分辨率、扫描尺寸和其他设置。
3. 按[确定]。

7. 文件服务器

本章描述常用的文件服务器功能和操作有关本章未包含的信息，请参见随附光盘上的复印/文件服务器④。

保存数据

本节描述将文件存储到文件服务器中的步骤。

★重要信息

- 以正确的密码访问过的文件即使在操作结束后依然保持被选中，可以被其他用户访问。因此，在操作之后，务必按[重置]键取消文件选中。
- 文件服务器中所存储文件的注册用户名用于识别文件创建者和类型。并非用于保护机密文件不被他人看到。
- 当打开传真传输或通过扫描仪扫描时，确保所有其他操作已结束。

文件名

扫描文件会被自动命名为“COPY0001”、“COPY0002”等。您可以更改该文件名。

用户名

您可以注册一个用户名用以识别存储文件的用户或用户组。若要指定用户名，请选择通讯簿中注册的用户名，或直接输入名称。视安全设置而定，可能会出现[访问权限]，而不是[用户名]。有关通讯簿的详细信息，请参见连接机器/系统设置④中的“为传真机/扫描仪功能注册地址和用户”。

密码

为防止未经授权的打印，可以对存储的任何文件设置密码。只有输入正确的密码，才能访问受保护的文件。如果文件设有密码，在文件名的左侧会出现钥匙图标。

1. 按控制面板左上角的[主页]键，然后按[主页]屏幕上的[文件服务器]图标。

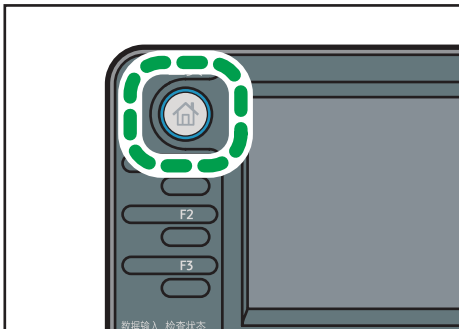

CMR612

2. 按[至扫描画面]。
3. 按[用户名]。

4. 选择用户名，然后按[确定]。

显示的用户名是已在通讯簿中注册的名称。若要指定屏幕中未显示的名称，请按[手动输入]，然后输入用户名。

5. 按[文件名]。

6. 输入文件名，然后按[确定]。

7. 按[密码]。

8. 用数字键输入密码，然后按[确定]。

您可以使用四至八位的密码。

9. 再次输入密码进行复核，然后按[确定]。

10. 放置原稿。

11. 指定原稿扫描条件。

12. 按下[启动]键。

开始扫描原稿。文件保存在文件服务器中。

在扫描之后，会显示保存的文件列表。如果未出现列表，请按[完成扫描]。

打印保存的文件

在文件服务器上打印保存的文件。

可在打印屏幕上指定的项目如下：

- 纸盘
- 打印份数
- [双面：顶端到顶端]、[双面：顶端到底端]
- [分页]、[旋转分页]
- [页边距调整]

有关每种功能的详细信息，请参见复印/文件服务器 ③。

1. 选择一个要打印的文件。



2. 当同时打印两个或多个文件时，请重复步骤 1。

最多可打印 30 个文件。

3. 指定打印条件时，按[至打印屏幕]，然后配置打印设置。

4. 用数字键输入打印份数。

可设置的最大打印份数为 999。

5. 按下[启动]键。

8. Web Image Monitor

本章介绍常用的 Web Image Monitor 功能和操作。有关本章未包含的信息，请参见随附 CD-ROM 中的《连接机器/系统设置》或 Web Image Monitor 帮助。

显示首页

本节将说明首页以及如何显示 Web Image Monitor。

★重要信息

- 输入 IPv4 地址时，字段不能以零开头。例如：如果地址为“192.168.001.010”，请输入“192.168.1.10”。

1. 启动 Web 浏览器。

2. 在 Web 浏览器的地址栏输入“http://(机器的 IP 地址或主机名)/”。

将显示 Web Image Monitor 的首页。

如果已经在 DNS 或 WINS 服务器上注册本机器的主机名，则可输入该主机名。

当在已发布服务器验证的环境中设置 SSL（用于加密通信的协议）时，请输入“https://（机器的 IP 地址或主机名）/”。

Web Image Monitor 页面分为以下区域：

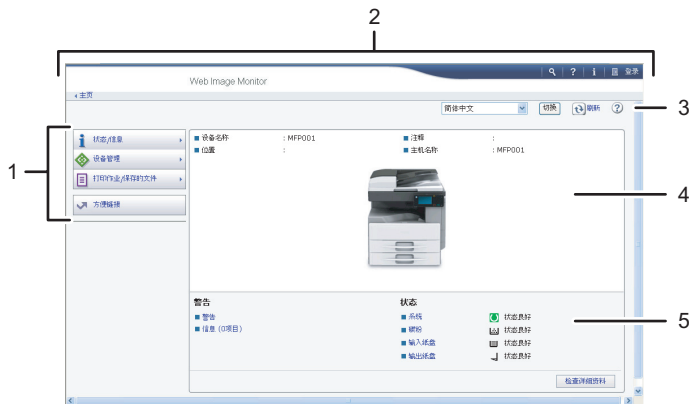

CTS010

1. 菜单区域



选择某一菜单项，屏幕就会显示其内容。

2. 标题区域

将显示用于切换到用户模式和管理员模式的对话框，将显示每个模式的菜单。

将显示与帮助的连接以及用来搜索关键词的对话框。

3. 刷新/帮助

 (刷新)：单击工作区域右上角的更新机器信息。单击网络浏览器的[刷新]按钮刷新整个浏览器屏幕。

 (帮助)：使用帮助查看或下载帮助文档内容。

4. 基本信息区域

显示机器的基本信息。

5. 工作区域

显示在菜单区域选择的项目内容。

使用 Web Image Monitor 查看收到的传真文件

1. 启动 Web Image Monitor。
2. 在左窗格中，单击[打印作业/保存的文件]菜单中的[传真接收的文件]。
3. 如果已为保存的接收文件编入用户代码，请输入此代码，然后按[确定]。
如果从通讯簿中删除了编入的用户代码，则会显示一条表示用户代码输入有误的消息。
如果出现这种情况，请重新编入用户代码。
4. 单击所需传真文件的属性图标。
5. 查看传真文件的内容。
6. 要下载接收的传真文件，请选择[PDF]、[PDF/A]或[多页：TIFF]，然后单击[下载]。
选择[PDF]时，请先进行必要的“PDF 文件安全设置”，再单击[下载]。启动 Adobe Acrobat Reader/Adobe Reader 并显示选中的文件。
7. 退出 Web Image Monitor。

9. 添加纸张和碳粉

本章描述如何将纸张装入纸盘并介绍推荐的纸张尺寸和类型。

将纸张装入纸盘

每个纸盘都是以相同方式装入的。

在下面的示例步骤中，纸张装在纸盘 1 中。

★重要信息

- 如果将纸盘推回原位时用力过大，纸盘侧挡板可能会滑出。
- 检查纸张边缘是否与右侧对齐。
- 装入较少的纸张时，请勿过紧向内挤压侧挡板。如果侧挡板与纸张挤压过紧，可能导致纸张折边或纸张卡纸。

1. 检查确保纸盘中的纸张未被使用，然后小心地拉出纸盘，直到停住为止。

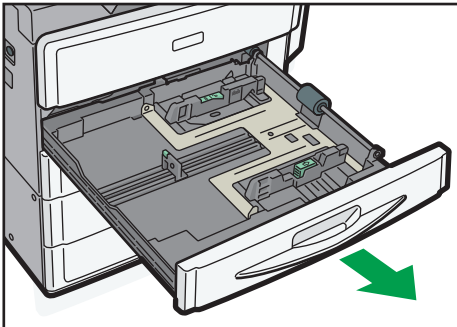

CSN007

2. 在夹紧末端挡板释放杆的同时，向外滑动末端挡板。

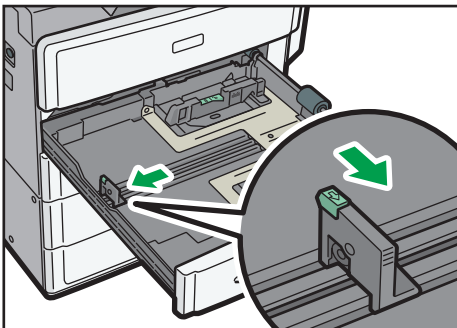

CSN008

3. 将纸张展开，四角拉直，并将其打印面朝上装入。

纸张高度不要超过限制标记。

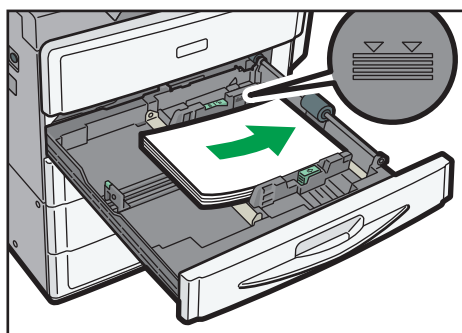

CSN009

4. 轻轻将末端挡板与装入的纸张对齐。

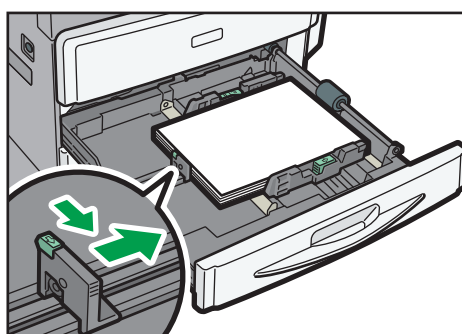

CSN010

5. 轻轻地将纸盘完全滑入。

注

- 通过调整侧挡板和末端挡板的位置可将各种尺寸的纸张装入纸盘。有关详细信息，请参见纸张规格和添加纸张 ⑧ 中的“更改纸盘中的纸张尺寸”。

在手送台中装入纸张

用手送台以使用 OHP 投影片、不干胶标签、半透明纸和那些无法在纸盘中装入的纸张。

★重要信息

- 您一次可装入的最大纸张数取决于纸张类型。纸张高度不要超过限制标记。有关可装入的最大纸张数量，请参见 p.123 “推荐的纸张尺寸和类型”。

1. 打开手送台。

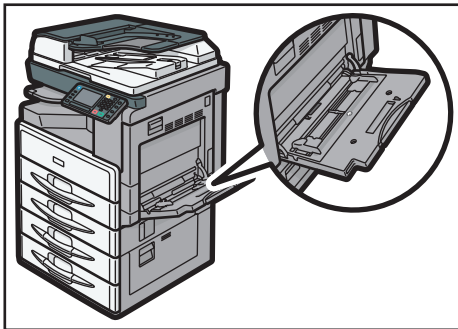

CSN005

2. 将纸张正面朝下插入，直至听到蜂鸣声。
3. 将纸张导板与纸张尺寸对齐。

如果导板未与纸张齐平，图像可能会倾斜或发生卡纸现象。

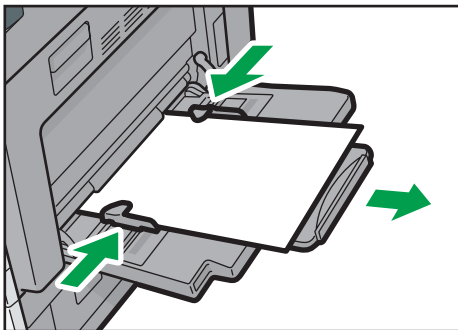

CSN006

↓注

- 使用手送台时，建议按☐方向装入纸张。
- 可能无法正确检测放置在手送台上的某些纸张的类型。如果出现这种情况，将纸张取出，然后再放到手送台上。
- 在手送台上装入 A4☐、8¹/₂ × 11☐或更大尺寸的纸张时，请拉出延伸板。
- 装入厚纸或 OHP 投影片时，请指定纸张尺寸和纸张类型。
- 信头纸必须以特定方向装入。详细信息，请参见 p.120 “装入方向固定的纸张或双面纸张”。

- 可以在手送台上装入信封。信封必须以特定方向装入。详细信息，请参见 p.127 “信封”。
- 指定无法自动检测到的纸张的尺寸。有关可自动检测到的尺寸的详细信息，请参见 p.123 “推荐的纸张尺寸和类型”。有关如何指定尺寸的详细信息，请参见 p.116 “使用打印机功能从手送台打印” 或复印/文件服务器 ④ 中的“从手送台复印”。
- 有关详细信息，请参见复印/文件服务器 ④ 中的“从手送台复印”。从计算机打印时，请参见 p.116 “使用打印机功能从手送台打印”。
- 如果[面板按键音]关闭，在将纸张装入手送台时，机器不会发出响声。有关[面板按键音]的详细信息，请参见连接机器/系统设置 ④ 中的“系统设置”。

使用打印机功能从手送台打印

★重要信息

- 在[打印机特性]菜单的[系统]中[纸盘设置优先顺序]下，如果在[手送台]中选择机器设置，则通过控制面板所做的设置优先于打印机驱动程序中的设置。有关详细信息，请参见打印 ④ 中的“系统”。
- [手送台]的默认设置是[驱动程序/命令]。

↓注

- 这些设置如未更改则保持有效。
- 有关设置打印机驱动程序的详细信息，请参见打印 ④ 中的“打印文件”。
- [自动检测]是[打印机手送纸张尺寸]的默认设置。

使用控制面板指定常规尺寸

1. 按下[用户工具/计数器]键。

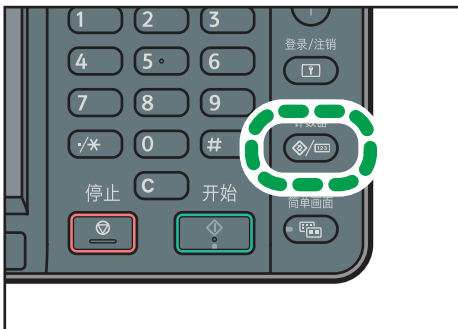

CMR633

2. 按[纸盘纸张设置]。

3. 按[▼]。

4. 按[打印机手送纸张尺寸]。

5. 选择纸张尺寸。

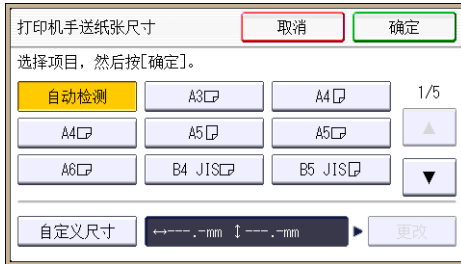

6. 按[确定]。

7. 按下[用户工具/计数器]键。

使用控制面板指定自定义尺寸纸张

1. 按下[用户工具/计数器]键。



CMR633

2. 按[纸盘纸张设置]。

3. 按[▼]。

4. 按[打印机手送纸张尺寸]。

5. 按[自定义尺寸]。

如果已经指定了自定义尺寸，请按[更改]。

6. 按[纵向]。

7. 使用数字键输入纵向尺寸，然后按[#]。

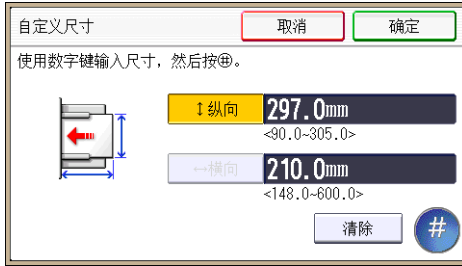

8. 按[横向]。

9. 使用数字键输入横向尺寸，然后按[#]。

10. 按两次[确定]。

11. 按下[用户工具/计数器]键。

使用控制面板指定纸张类型为厚纸或 OHP 投影片

★重要信息

- 使用 A4 或 8¹/₂ × 11 尺寸 OHP 投影片，并指定其尺寸。
- 通常，OHP 投影片仅有一面可以用于打印。确保将打印面朝下装入纸盘。
- 在 OHP 投影片上打印时，请逐张将打印好的纸张取走。

1. 按下[用户工具/计数器]键。

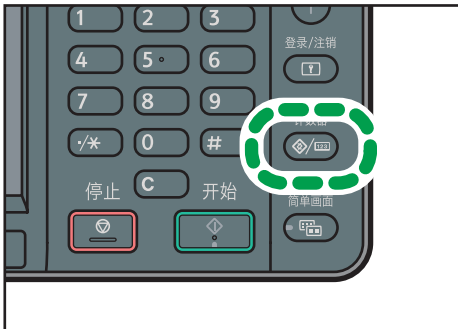

CMR633

2. 按[纸盘纸张设置]。

3. 按[▼]。

4. 按[打印机手送纸张尺寸]，然后指定纸张尺寸。

5. 按[确定]。

6. 按[纸张类型：手送台]。

7. 按[纸张类型]。

8. 选择纸张类型。

若要装入厚纸，按[▼]，然后按[厚纸]。

若要装入 OHP 投影片，按[▼]，然后按[OHP（投影片）]。

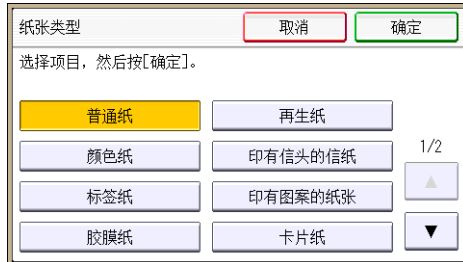

9. 按[确定]。

打印到 OHP 投影片时，请继续执行第 11 步。

10. 在厚纸上打印时，请确保指定的纸张厚度显示在[纸张厚度]中。打印到 OHP 投影片时，请继续执行第 12 步。

11. 按下[用户工具/计数器]键。

注

- 有关纸张厚度的详细信息，请参见连接机器/系统设置中的“系统设置”。

装入方向固定的纸张或双面纸张

方向固定（顶端到底端）的纸张或双面纸（如印有信头的信纸、打孔纸或复印纸）可能无法正确打印，这取决于原稿和纸张的放置方式。

用户工具的设置

在[纸盘纸张设置]中，将需要使用的纸盘的[纸张类型]指定为[印有信头的信纸]。

- 复印模式

在复印机/文件服务器特性菜单下的[输入/输出]中，将[信头设置]指定为[开]，然后按如下所示放置原稿和纸张。

- 打印模式

在打印机特性菜单下的[系统]中，将[信头设置]指定为[自动检测]或[开（保持）]，然后按如下所示放置纸张。

有关信头设置的详细信息，请参见复印/文件服务器⑤中的“复印机/文件服务器特性”，或者打印⑥中的“打印机特性”。



原稿方向和纸张方向

图标的含义如下所示：

图标	含义
 	扫描面或打印面朝上放置或装入纸张。
 	扫描面或打印面朝下放置或装入纸张。

- 原稿方向







原稿方向	曝光玻璃	ADF
可读方向		

原稿方向	曝光玻璃	ADF
不可读方向	<ul style="list-style-type: none"> • 复印  <ul style="list-style-type: none"> • 扫描 	

• 纸张方向





• 复印模式



将原稿放入 ADF 并从手送台复印到方向固定的纸张上时，请指定纸张尺寸。

复印面	纸盘组	手送台*1
单面	 	 
双面	 	不可用

*1 如果您将原稿放入 ADF 并从手送台复印到方向固定的纸张上，但未指定纸张尺寸，图像可能会上下颠倒。若要正确复印，可以将纸张上下颠倒或指定纸张尺寸。

• 打印模式

打印面	纸盘组	手送台
单面	 	 

打印面	纸盘组	手送台
双面	 	不可用

↓ 注

- 复印模式：
 - 有关如何进行双面复印的详细信息，请参见 p.52 “双面复印”。
- 打印模式：
 - 在[信头设置]被指定为[自动检测]的情况下，要在信头纸上打印，则必须将[印有信头的信纸]指定为打印机驱动程序中的纸张类型。
 - 若中途更改打印作业（从单面改为双面打印），第一份之后的单面输出件可能面朝不同方向打印。要确保所有纸张均面向同一方向输出，请为单面和双面打印指定不同的输入纸盘。另请注意，对于为单面打印指定的纸盘，必须禁用双面打印。
 - 有关如何进行双面打印的详细信息，请参见打印  中的“在纸张的双面进行打印”。

推荐的纸张尺寸和类型

本节介绍了推荐的纸张尺寸和类型。

★重要信息

- 如果您使用了因为太干或太湿而起皱的纸张，可能会造成卡纸。
- 请勿使用喷墨打印机用纸张，因为此类纸张可能会粘在定影单元上而造成卡纸。
- 装入 OHP 投影片时，请检查投影片的正反面，并正确放置，否则可能发生卡纸。

纸盘 1 (类型 1) 及纸盘 1 和 2 (类型 2)

纸张类型和重量	纸张尺寸	纸张容量
60-105 g/m ² (16-28 磅胶膜纸) 普通纸 - 中等厚度	可自动检测的纸张尺寸: A3□、A4□□、A5□、B4 JIS □、B5 JIS□□、8 ¹ / ₂ × 11□	250 张
60-105 g/m ² (16-28 磅胶膜纸) 普通纸 - 中等厚度	使用系统设置菜单选择纸张尺寸: 11 × 17□、8 ¹ / ₂ × 14□、8 ¹ / ₂ × 13□、8 ¹ / ₂ × 11□、8 ¹ / ₄ × 14□、8 ¹ / ₄ × 13□、8 × 13□、8 × 10 ¹ / ₂ □□、8 × 10□□、7 ¹ / ₄ × 10 ¹ / ₂ □□、5 ¹ / ₂ × 8 ¹ / ₂ □、8K□、16K□□、11 × 15□、11 × 14□、10 × 15□、10 × 14□	250 张
60-105 g/m ² (16-28 磅胶膜纸) 普通纸 - 中等厚度	自定义尺寸*1: 纵向: 182.0-297.0 mm 横向: 152.0 - 432.0 mm	250 张

*1 当从纸盘装入纸张的纵向长度超过 279 mm (11.0 英寸) 时，使用纸张的横向宽度应为 420 mm (16.6 英寸) 或更小。

下纸盘和下纸盘组

纸张类型和重量	纸张尺寸	纸张容量
60-105 g/m ² (16-28 磅胶膜纸) 普通纸 - 中等厚度	可自动检测的纸张尺寸: A3□、A4□□、A5□、B4 JIS □、B5 JIS□□、8 ¹ / ₂ × 11□	500 张

纸张类型和重量	纸张尺寸	纸张容量
60-105 g/m ² (16-28 磅胶膜纸) 普通纸 - 中等厚度	使用系统设置菜单 选择纸张尺寸: A5□、B6 JIS□、11 × 17□、8 ¹ / ₂ × 14□、8 ¹ / ₂ × 13□、8 ¹ / ₂ × 11□、8 ¹ / ₄ × 14□、8 ¹ / ₄ × 13□、 8 × 13□、8 × 10 ¹ / ₂ □□、8 × 10□□、7 ¹ / ₄ × 10 ¹ / ₂ □□、5 ¹ / ₂ × 8 ¹ / ₂ □□、8K□、16K□□、11 × 15□、11 × 14□、10 × 15□、10 × 14□	500 张
60-105 g/m ² (16-28 磅胶膜纸) 普通纸 - 中等厚度	自定义尺寸*1: 纵向: 182.0-297.0 mm 横向: 148.0-432.0 mm	500 张

*1 当从纸盘装入纸张的纵向长度超过 279 mm (11.0 英寸) 时, 使用纸张的横向宽度应为 420 mm (16.6 英寸) 或更小。

手送台

纸张类型和重量	纸张尺寸	纸张容量
60-162 g/m ² (16 磅胶膜纸-90 磅索引纸) 普通纸 - 厚纸	可自动检测的纸张尺寸: A3□、A4□□、A5□□、B4 JIS□、B5 JIS□□、B6 JIS□	<ul style="list-style-type: none"> • 普通纸: 100 张 • 厚纸: *1
60-162 g/m ² (16 磅胶膜纸-90 磅索引纸) 普通纸 - 厚纸	选择纸张尺寸*2: A6□、11 × 17□、8 ¹ / ₂ × 14□、8 ¹ / ₂ × 13□、8 ¹ / ₂ × 11□□、8 ¹ / ₄ × 14□、8 ¹ / ₄ × 13□、8 × 13□、8 × 10 ¹ / ₂ □□、8 × 10□□、 7 ¹ / ₄ × 10 ¹ / ₂ □□、5 ¹ / ₂ × 8 ¹ / ₂ □□、8K□、16K□□、12 × 18□、11 × 15□、11 × 14□、10 × 15□、10 × 14□	<ul style="list-style-type: none"> • 普通纸: 100 张 • 厚纸: *1

纸张类型和重量	纸张尺寸	纸张容量
60-162 g/m ² (16 磅胶膜纸-90 磅索引纸) 普通纸 - 厚纸	自定义尺寸* ³ 、* ⁴ : 纵向: 90.0 - 305.0 mm 横向: 148.0 - 600.0 mm	<ul style="list-style-type: none"> • 普通纸: 100 张 • 厚纸: *¹
半透明纸	A3□、A4□□、B4 JIS□、B5 JIS□□	10 张
OHP 投影片	A4□、8 ¹ / ₂ × 11□	10 张
标签纸 (不干胶标签)	A4□、B4 JIS□	1 张
信封	可自动检测的纸张尺寸: 4 ¹ / ₈ × 9 ¹ / ₂ □、3 ⁷ / ₈ × 7 ¹ / ₂ □、C5 Env□□、C6 Env□、DL Env□	* ⁵

*1 在手送台中装入厚纸时，纸张的堆叠高度不要超过限制标记。手送台中可装入的纸张数量取决于纸张的重量和条件。

*2 有关复印机模式，请参见复印/文件服务器⑤中的“从手送台复印常规尺寸纸张”。有关打印模式，请参见 p.116 “使用控制面板指定常规尺寸”。

*3 输入纸张尺寸。有关复印机模式，请参见复印/文件服务器⑤中的“从手送台复印自定义尺寸纸张”。有关打印模式，请参见 p.117 “使用控制面板指定自定义尺寸纸张”。

*4 在手送台装入纸张的横向宽度超过 433 mm (17.05 英寸)时，使用纸张的纵向长度应为 297 mm (11.69 英寸)或更小。但是，使用尺寸大于 433 mm (17.1 英寸)的纸张时，纸张可能起皱，无法输入机器，或者导致卡纸。

*5 装入信封，以使信封的堆叠高度在没有按压这叠信封的情况下不超过手送台的限制标记。

纸张厚度

纸张厚度 * ¹	纸重
普通纸 1	60-74 g/m ² (16-20 磅, 胶膜纸)
普通纸 2	75-81 g/m ² (20 磅, 胶膜纸)
中等厚度	82-105 g/m ² (20-28 磅, 胶膜纸)
厚纸	106-162 g/m ² (28 磅胶膜纸-90 磅索引纸)

*1 如果所用纸张接近最小或最大重量，打印质量就会下降。请将纸重设置为较薄或较厚。

注

- 某些类型的纸张，如半透明纸或 OHP 投影片，在传送时可能会产生噪音。这种噪音并不表示存在问题，且不会影响打印质量。
- 上表中的纸张容量仅为示例。根据纸张类型不同，实际容量可能低于此值。
- 装纸时，请确保纸堆高度未超过纸盘的限量标记。
- 如果出现多页纸张送入的情况，请将纸张完全扇开或从手送台逐张送入。
- 在装纸前，请抚平卷曲的纸张。
- 根据纸张尺寸和类型，复印/打印速度可能比平常慢。
- 装入信封时，请参见 p.127 “信封”。
- 装入 106-162 g/m² (28 磅胶膜纸-90 磅索引纸) 的厚纸时，请参见 p.127 “厚纸”。
- 在印有信头的信纸上复印或打印时，视您所使用的功能而定，应将纸张放置为不同的方向。详细信息，请参见 p.120 “装入方向固定的纸张或双面纸张”。
- 若在两个或更多纸盘中装入相同尺寸的纸张，则当第一个纸盘内的纸张用完后，机器会自动切换使用其他纸盘。此功能称为自动纸盘切换。这在进行大批量复印时，可避免因补充纸张而中断复印作业。您可以在[纸张类型：纸盘 1]到[纸张类型：纸盘 4]下面指定纸盘的纸张类型。有关详细信息，请参见连接机器/系统设置 中的“系统设置”。有关自动纸盘切换功能的设置步骤，请参见《复印/文件服务器》中的“复印机/文件服务器功能”。
- 装入标签纸时：
 - 建议您使用指定的标签纸。
 - 按[手送]后，请按[纸张类型]，然后按[厚纸]。
- 装入 OHP 投影片时：
 - 如果出现多张送纸，请一次只放一张纸。
 - 在 OHP 投影片上复印时，请参见复印/文件服务器 中的“在 OHP 投影片上复印”。
 - 从计算机向 OHP 投影片上打印时，请参见 p.118 “使用控制面板指定纸张类型为厚纸或 OHP 投影片”。
 - 使用 OHP 投影片时请将其完全扇开。这样可防止 OHP 投影片粘在一起，导致进纸故障。
 - 将复印/打印好的纸张逐张取走。
- 装入半透明纸张时：
 - 一次放入一张。
 - 装入半透明纸张时，请始终使用直丝络纸，并根据丝络设置纸张方向。
 - 半透明纸容易吸潮并卷曲，装纸前请抚平卷曲部分。
- 复印设备能够使用由 100%的回收纤维制成的回收纸进行复印。



- 请使用理光推荐纸张，详情请向理光供应商查询。

厚纸

本节介绍有关厚纸的各种详细信息及使用建议。

在手送台中装入 106-162 g/m²（28 磅胶膜纸-90 磅索引纸）的厚纸时，请遵照下列建议以防止卡纸和损失图像质量。

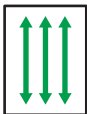
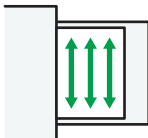
- 在厚光滑纸上打印时可能会发生卡纸。要避免此类问题，在装入光滑纸前请务必将其完全扇开。如果在展开后纸张仍卡住或送纸时仍粘在一起，则一张张地将其从手动台装入。
- 装入厚纸时，根据纸张的纹理来设置其方向，如下图所示：

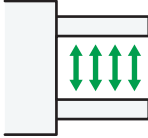
纸张纹理的方向	手送台
	
	

注

- 在[纸盘纸张设置]中选择[厚纸]作为手送台的纸张类型。
- 即使按照上述方法装入厚纸，根据纸张类型，可能仍达不到通常的操作和打印质量。
- 打印件可能有明显的纵向折痕。
- 打印件可能会明显地卷曲。如果打印件有折痕或卷曲则将其抚平。

信封

本节介绍有关信封的各种详细信息及使用建议。

★重要信息



- 请勿使用窗口信封。
- 在装入信封前请将其扇开。否则，信封可能会由于表面上的胶水而粘在一起。如果通过扇动的方式无法防止纸张粘在一起，请逐张装入纸张。请注意，某些类型的信封无法用于本机器。
- 根据信封口盖的长度和形状，机器可能会卡纸。

- 当要以☐方向装入信封时，请在口盖完全打开的状态下装入信封。否则，信封可能无法送入机器。
- 在装入信封前，请先将信封内的空气压出，并压平信封的全部四条边。如果它们发生弯曲或者卷曲，请通过用铅笔或直尺舒展其表面将前边缘（要进入机器的边缘）抚平。
- 装入信封时，纸张的堆叠高度不要超过限制标记。如果将额外的信封挤进手送台中，则可能会发生卡纸。

复印模式

在信封上复印时，请按以下所示的正确方向装入信封。按与原稿相同的方向装入信封。

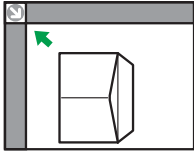
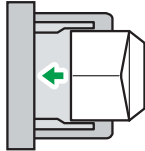
如何装入信封

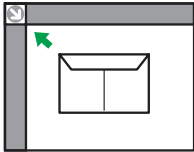
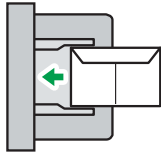

信封方向	曝光玻璃	手送台
侧面开口的信封☐ 	 <ul style="list-style-type: none"> • 口盖：打开 • 信封底边：朝向机器左侧 • 要扫描的面：朝下 	 <ul style="list-style-type: none"> • 口盖：打开 • 信封底边：朝向机器左侧 • 要打印的面：朝下
侧面开口的信封☐ 	 <ul style="list-style-type: none"> • 口盖：合上 • 信封底边：朝向机器前方 • 要扫描的面：朝下 	 <ul style="list-style-type: none"> • 口盖：合上 • 信封底边：朝向机器前方 • 要打印的面：朝下

装入信封时，请指定信封尺寸和厚度。详细信息，请参见 p.61 “复印到信封上”。

打印模式

在信封上打印时，请按以下所示的正确方向装入信封：

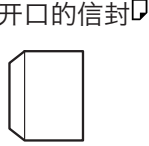
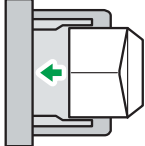
如何装入信封

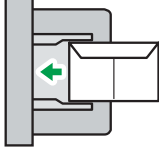
信封类型	手送台
侧面开口的信封 	 <ul style="list-style-type: none"> • 口盖：打开 • 信封底边：朝向机器左侧 • 要打印的面：朝下
侧面开口的信封 	 <ul style="list-style-type: none"> • 口盖：合上 • 信封底边：朝向机器前方 • 要打印的面：朝下

装入信封时，请同时使用用户工具和打印机驱动程序选择“信封”作为纸张类型，并指定信封厚度。有关详细信息，请参见打印  中的“在信封上打印”。

推荐的信封

有关推荐信封的详细信息，请联系当地经销商。

有关可装入的信封尺寸的详细信息，请参见 p.123 “推荐的纸张尺寸和类型”。

 注

- 一次只能装入一种尺寸和类型的信封。
- 要获得更高的打印质量，建议将右侧、左侧、顶部、底部的打印边距分别至少设置为 10 mm (0.4 英寸)。
- 如果信封的各个部分厚度不均，则信封上的输出质量可能会参差不齐。打印一或两个信封来检查打印质量。
- 如果打印件有折痕或卷曲则将其抚平。
- 检查以确保信封不潮湿。
- 如果温度和湿度较高，打印质量会降低，而信封也会褶皱。
- 根据使用环境不同，即使是推荐的信封，复印/打印后也可能褶皱。
- 某些类型的信封可能会出现起皱、变脏或打印出错。如果在信封上打印纯色，在信封因边缘重叠而变厚的地方可能会出现线条。

添加碳粉

本节介绍添加碳粉时的注意事项、碳粉用尽时如何发送传真或扫描的文件，以及如何处理废弃的碳粉。

⚠警告

- 请勿焚烧新的或废弃的碳粉或碳粉盒。否则可能会被灼伤。碳粉接触明火会燃烧。

⚠警告

- 请勿在明火附近储存碳粉（新的或废弃的）或碳粉盒。否则可能会引发火灾或被灼伤。碳粉接触明火会燃烧。

⚠警告

- 请勿使用吸尘器吸起洒落的碳粉（包括废弃的碳粉）。吸起的碳粉可能会由于接触吸尘器内的电火花而导致火灾或爆炸。不过，可以使用专为粉尘防爆目的而设计的吸尘器。如果碳粉洒落在地板上，请慢慢地将洒落的碳粉打扫干净，并用干净的湿布擦除残留碳粉。

⚠注意

- 请勿碾碎或挤压碳粉盒。否则可能导致碳粉洒落，弄脏皮肤、衣服和地板，或不慎入口。

⚠注意

- 将碳粉（无论是否使用过）、碳粉容器以及已接触碳粉的组件存放在儿童无法触及的地方。

⚠注意

- 如果吸入碳粉或用过的碳粉，请用大量水漱口，并进入有新鲜空气的环境中。必要时请就医。

⚠注意

- 如果碳粉或用过的碳粉进入眼睛，请立即用大量的水冲洗。必要时请就医。

⚠注意

- 如果误食了碳粉或用过的碳粉，请饮用大量的水来稀释。必要时请就医。

⚠ 注意

- 清除卡纸或更换碳粉时，请避免将碳粉（新的或用过的）弄到衣服上。如果碳粉弄到衣服上，请用冷水清洗弄脏的地方。热水会使碳粉进入织物内部，并可能使污点无法清除。

⚠ 注意





- 清除卡纸或更换碳粉时，请避免将碳粉（新的或用过的）弄到皮肤上。如果碳粉弄到皮肤上，请用肥皂和水彻底清洗相关部位。

★ 重要信息

- 机器上出现通知时，应更换碳粉盒。
- 如果使用的碳粉不是所推荐的类型，可能会产生故障。
- 添加碳粉时，不要关闭主电源。否则，将会丢失设置。
- 切勿将碳粉存放在阳光直射、温度超过 35° C (95° F)，或湿度高的地方。
- 请将碳粉存放在平面上。
- 取出碳粉盒后，请勿将其口朝下摇晃。剩余碳粉可能散落出来。
- 请勿反复安装、拆卸碳粉盒。否则可能会导致碳粉泄漏。

请按照屏幕上有关如何更换碳粉盒的说明进行操作。

↓ 注

- 摇晃前请勿取下盖子。
- 请勿取下内盖。
- 如果出现“碳粉盒几乎为空。”的信息，则表明碳粉几乎用尽。在手边要有一个备用碳粉盒。
- 如果碳粉充足时出现，请按照屏幕上出现的碳粉更换说明进行操作：拉出碳粉盒，然后重新安装。
- 出现后还可以输出大约 50 份，但请早点更换碳粉以防止输出质量下降。
- 通过[添加碳粉]屏幕可查看所需碳粉的名称及更换步骤。
- 有关订购碳粉供应的联系电话，请参见维护和规格中的“查询”。

在碳粉用尽时发送传真或扫描文件

本机的碳粉用尽后，显示屏上的指示灯会亮起。请注意，即使碳粉用尽，仍然可以发送传真或扫描的文件。

★重要信息

- 如果碳粉用尽后执行的通讯与未在自动输出日志中列出的通讯数目之和超过 200，则通讯无法继续进行。

1. 按控制面板左上角的[主页]键，然后按[主页]屏幕中的[传真机]图标或[扫描仪]图标。

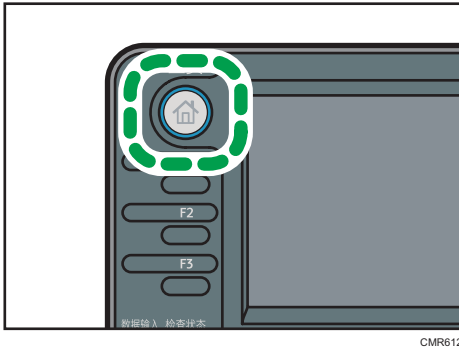

2. 按[退出]，然后执行传送操作。

错误信息消失。

↓注

- 不打印任何报告。

处置废弃的碳粉

本节介绍如何处理用过的碳粉。

碳粉不能重复使用。

将废弃的碳粉盒放在碳粉盒包装箱或袋子中，以防止您在处理碳粉时碳粉从容器中泄露出来。

如果想丢弃废弃的碳粉盒，请联系当地的销售办事处。如果自行丢弃，请按普通塑料废弃物处理。

10. 故障排除

本章介绍基本的故障排除步骤。

指示灯

本节介绍当本机需要用户取出卡纸、加纸或执行其他操作时显示的指示灯。

指示灯	状态
 : 卡纸指示灯	发生卡纸时出现。 有关取出卡纸的详细信息，请参见故障排除 ④ 中的“取出卡纸”。
 : 原稿被卡住指示灯	原稿被卡住时出现。 有关取出卡纸的详细信息，请参见故障排除 ④ 中的“取出卡纸”。
 : 装纸指示灯	当纸张用尽时出现。 有关装入纸张的详细信息，请参见纸张规格和添加纸张 ⑤ 中的“装入纸张”。
 : 添加碳粉指示灯	当碳粉用尽时出现。 有关添加碳粉的详细信息，请参见维护和规格 ⑥ 中的“添加碳粉”。
 : 废粉已满指示灯	废粉瓶已满时出现。 请与销售或服务代表联系。
 : 维修呼叫指示灯	当机器出现故障或需要维护时出现。
 : 盖打开指示灯	机器的一个或多个盖子打开时出现。

[检查状态]键的某个指示灯亮起时

如果[检查状态]键的某个指示灯亮起时，请按[检查状态]键显示[检查状态]屏幕。在[检查状态]屏幕中检查每项功能的状态。

[检查状态]屏幕

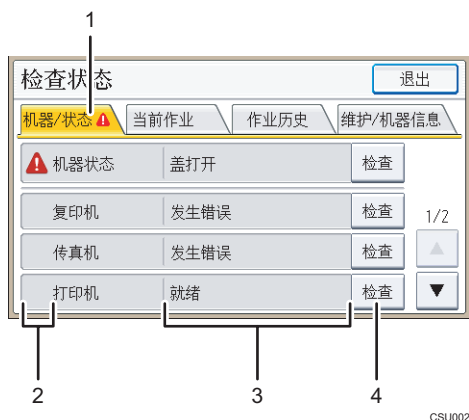



1. [机器/状态]选项卡

表示机器和每项功能的状态。

2. 状态图标

每个可显示的图标说明如下：

：此功能正在执行一项作业。

：机器发生错误。

：正在使用的功能发生错误。或者因机器发生错误导致此项功能无法使用。

3. 信息

显示一条表示机器和每项功能状态的信息。

4. [检查]

如果机器或功能发生错误，请按[检查]查看详细情况。

按下[检查]会显示错误信息或相应的功能屏幕。检查功能屏幕上显示的错误信息并采取正确的措施，

- p.142 “使用复印/文件服务器功能时显示的信息”
- p.145 “使用传真机功能时显示的信息”
- p.157 “使用打印机功能时显示的信息”
- p.167 “使用扫描仪功能时出现的信息”

下表介绍了会导致指示灯亮起的问题：

问题	原因	解决方法
未打印出文件和报告。	纸张的输出纸盘已满。	从纸盘中取出打印件。

问题	原因	解决方法
未打印出文件和报告。	纸张用完。	装入纸张。有关装入纸张的详细信息，请参见纸张规格和添加纸张 ④ 中的“装入纸张”。
已发生错误。	[检查状态]屏幕上显示某项功能的状态为“发生错误”，则表明该功能有故障。	找到发生错误的功能并按[检查]。然后，检查显示的信息，并采取正确的措施。有关错误消息及其解决方法的详细信息，请参见 p.142 “当控制面板上显示信息时”。 其他功能可正常使用。
本机无法连接到网络。	出现了网络错误。	<ul style="list-style-type: none"> 找到发生错误的功能并按[检查]。然后，检查显示的信息，并采用正确的措施。有关错误消息及其解决方法的详细信息，请参见 p.142 “当控制面板上显示信息时”。 检查本机是否与网络正确连接，及本机是否正确设定。有关如何连接网络的详细信息，请参见连接机器/系统设置 ④ 中的“接口设置”。 有关连接网络的详细信息，请与网络管理员联系。 如果已按如上所述尝试解决此问题之后指示灯仍亮起，请与服务代表联系。

面板音频

下表介绍本机用来警告用户有关遗留原稿及其他机器状况的各种蜂鸣声模式的含义。

蜂鸣声模式	含义	原因
单个短蜂鸣声	接受面板/屏幕输入。	按下控制面板或屏幕键。
短蜂鸣声，随后接着长蜂鸣声	拒绝面板/屏幕输入。	在控制面板或屏幕上按下的键无效，或者是输入的密码不正确。
单个长蜂鸣声	作业成功完成。	复印/文件服务器特性作业已完成。
两个长蜂鸣声	机器已经完成预热程序。	当打开机器电源或机器退出睡眠模式时，机器已经完全预热，可以使用了。
五个长蜂鸣声	轻度警告	通过复印/文件服务器功能、传真机功能或扫描仪功能的简单屏幕执行了自动重设操作。
五个长蜂鸣声重复四次。	轻度警告	原稿遗留在了曝光玻璃上或是纸张用尽。
五个短蜂鸣声重复五次。	强烈警告	机器需要用户处理，因为已经卡纸、需要补充碳粉或者发生了其他问题。

注

10

- 用户无法关闭本机的蜂鸣声警告。当本机发出蜂鸣声，警告用户发生卡纸或需要补充碳粉时，如果在短时间内重复开关机盖，即使机器已恢复正常状态，都可能会继续发出蜂鸣声警告。
- 可以选择启用或禁用蜂鸣声警告。有关面板按键音的详细信息，请参见连接机器/系统设置⑤中的“常规功能”。

在操作机器时遇到问题

本节介绍常见问题和信息。如果出现其他信息，请按显示的说明操作。

问题	原因	解决方法
在通过主电源开关打开机器时，尽管出现了复印机屏幕，但[主页]屏幕中未显示[传真机]或[扫描仪]图标。	复印功能以外的功能尚未就绪。	当功能使用就绪时，[主页]屏幕上出现功能。所需时间因功能而异。稍等片刻。
机器刚打开电源并显示用户工具屏幕，但是用户工具菜单上有项目缺失。	复印功能以外的功能尚未就绪。	当功能使用就绪时，用户工具菜单中出现功能。所需时间因功能而异。稍等片刻。
即使按下了[节能]键，指示灯仍然点亮，机器并未进入睡眠模式。	<ul style="list-style-type: none"> • ADF 盖处于打开状态。 • 本机正在与外部设备进行通信。 • 硬盘处于运行状态。 	<ul style="list-style-type: none"> • 关闭 ADF 盖。 • 检查本机是否正在与外部设备通讯。 • 稍等片刻。
显示屏不亮。	机器处于睡眠模式。	按[节能]键或[检查状态]键取消睡眠模式。
按下[检查状态]键或[节能]键后，机器无反应。	主电源开关处于关闭状态。	打开主电源开关。
屏幕上出现“Please wait.”。	按下[节能]键时会显示此信息。	稍等片刻。如果机器在 5 分钟后未就绪，请关闭主电源开关，并确保主电源指示灯熄灭。等待至少 10 秒，然后再打开主电源开关。如果机器在 5 分钟后仍未就绪，请联系服务代表。
出现“请等待。”信息。	机器正在预热时会出现此信息。	<ul style="list-style-type: none"> • 请等待，直到信息消失。显示该信息时，请不要关闭主电源开关。 • 如果机器在 5 分钟后未就绪，请关闭主电源开关，并确保主电源指示灯熄灭。等待至少 10 秒，然后再打开主电源开关。如果机器在 5 分钟后仍未就绪，请联系服务代表。

问题	原因	解决方法
出现“请等待。”信息。	目前的环境温度不在机器的适应范围内。	<ul style="list-style-type: none"> 检查适合机器的最佳环境条件，并将其移至其他位置。 将机器放一段时间，以让其适应环境。 有关适合机器的最佳环境条件的详细信息，请参见维护和规格 ⑤ 中的“移动机器后的最佳环境条件”。
出现“请等待。”信息。	当更换碳粉盒时会出现此信息。	<ul style="list-style-type: none"> 请等待，直到信息消失。显示该信息时，请不要关闭主电源开关。 如果机器在 5 分钟后未就绪，请关闭主电源开关，并确保主电源指示灯熄灭。等待至少 10 秒，然后再打开主电源开关。如果机器在 5 分钟后仍未就绪，请联系服务代表。
出现“内存已满。您要保存已扫描的文件吗？”信息。	扫描的原稿数超过硬盘可保存的纸张/页面数。	<ul style="list-style-type: none"> 按下[是]可保存已扫描的页面。通过按[删除文件]删除不必要的文件。 如果不保存已扫描的页面，请按下[否]。通过按[删除文件]删除不必要的文件。
显示用户代码输入屏幕。	用户受到用户代码验证的限制。	有关在用户代码验证启用时如何登录的详细信息，请参见开始使用 ⑤ 中的“当显示验证屏幕时”。
出现验证屏幕。	设置基本验证、Windows 验证、LDAP 验证或集成服务器验证。	输入您的登录用户名和登录密码。有关验证屏幕的详细信息，请参见开始使用 ⑤ 中的“当显示验证屏幕时”。
出现“验证已失败。”信息。	输入的登录用户名或登录密码不正确。	有关输入正确的登录用户名和登录密码的详细信息，请参见安全指南 ⑥。
出现“验证已失败。”信息。	机器无法执行验证。	有关验证的详细信息，请参见安全指南 ⑥。

问题	原因	解决方法
尽管已输入了有效的用户名，仍继续显示“您没有使用此功能的权限。”信息。	登录的用户名没有使用所选功能的权限。	有关如何设置许可的详细信息，请参见安全指南④。
即使排除了卡纸故障，错误信息也无法消除。	<ul style="list-style-type: none"> 当出现卡纸信息时，该信息在按照要求打开并关闭门盖之前一直显示。 纸张仍旧卡在纸盘中。 	取出卡纸后，完全打开前盖，然后再关闭它。有关取出卡纸的详细信息，请参见故障排除④中的“取出卡纸”。
即使更换了耗材并且/或者取出了卡纸，屏幕上仍然显示错误信息。	如果未安装 HDD，可能会出现这种情况。	按下[启动]键。
指示的盖关闭后仍显示错误信息。	机器上除指示的盖之外有一个或多个盖仍是打开的。	关闭机器所有的盖。
原稿图像被打印在纸张的背面。	可能没有正确装入打印纸。	<ul style="list-style-type: none"> 将纸张装入纸盘中，打印面朝上。 将纸张装入手送台中，打印面朝下。
经常发生卡纸。	执行堆叠打印时，使用卷曲的纸张通常会导致卡纸、弄脏纸张边缘或纸张错位。	<ul style="list-style-type: none"> 用双手消除纸张的硬度，以弄直卷曲。 将纸张正面朝下装入。 为防止纸张卷曲，请将纸张置于平面上，且不要斜靠在墙上。有关纸张正确存放方式的详细信息，请参见纸张规格和添加纸张④中的“纸张存放”。

问题	原因	解决方法
经常发生卡纸。	可能没有正确放置纸盘的侧挡板或末端挡板。	<ul style="list-style-type: none"> 取出卡住的纸张。有关取出卡纸的详细信息，请参见故障排除 ④ 中的“取出卡纸”。 检查侧挡板或末端挡板是否放置正确。此外，检查侧挡板是否锁定。有关设置侧面和顶端挡板的详细信息，请参见纸张规格和添加纸张 ④ 中的“更改纸张尺寸”。
经常发生卡纸。	装入了无法检测尺寸的纸张。	<ul style="list-style-type: none"> 取出卡住的纸张。有关取出卡纸的详细信息，请参见故障排除 ④ 中的“取出卡纸”。 如果装入不能自动选择的纸张尺寸，您需要使用控制面板指定纸张尺寸。有关使用控制面板指定纸张尺寸的详细信息，请参见纸张规格和添加纸张 ④ 中的“更改到机器无法自动检测的纸张尺寸”。
无法在双面打印模式下打印。	您选择了一个未设定为双面打印的纸盘。	在[系统设置]中更改“应用双面”的设置，为该纸盘启用双面打印。有关设置“应用双面”的详细信息，请参见连接机器/系统设置 ④ 中的“纸盘纸张设置”。
无法在双面打印模式下打印。	无法使用装入手送台的纸张进行双面打印。	使用双面打印功能时，请设为使用手送台以外纸盘中的纸张。
屏幕上出现“Turn main Power Switch off”。	如果主电源开关在关闭后立即打开，则机器不会正常关闭。	关闭主电源开关，并确保主电源指示灯熄灭。等待至少 10 秒，然后再打开主电源开关。

问题	原因	解决方法
屏幕上出现“正在关机...请稍候。主电源将自动关闭。最大等待时间: 2分钟”。	由于主电源开关在机器处于待机模式或执行操作时关闭, 因此机器开始执行关机步骤。	按照屏幕上显示的信息操作, 然后等到机器关机。显示该信息时, 请不要打开主电源开关。如果主电源开关已打开, 请按照屏幕上显示的信息操作。有关打开和关闭机器主电源开关的详细信息, 请参见开始使用⑧中的“打开/关闭电源”。 <ul style="list-style-type: none"> 如果最长等待时间过后主电源指示灯仍然亮着, 请与服务代表联系。
主电源开关关闭后不久, 机器会发出一声响亮的喀嚓声。	主电源自动关闭时, 主电源开关在机器里面会发出一声响亮的喀嚓声。	机器关闭时, 您将会听到机器里面发出一声响亮的喀嚓声。这不是故障。
从显示面板或 Web Image Monitor 更改通讯簿时出现错误。	在删除多份保存的文件时, 无法更改通讯簿。	稍等片刻, 然后重新执行此操作。
无法使用 Web Image Monitor 来打印文件服务器中保存的文件。	指定[打印容量使用限制]后, 用户的打印容量不能超出其打印容量使用限制。已达到打印容量使用限制的用户所选择的打印作业将被取消。	<ul style="list-style-type: none"> 有关指定[打印容量使用限制]的详细信息, 请参见安全指南⑧。 要查看打印作业的状态, 请参见[打印作业历史]。在 Web Image Monitor 中, 单击[状态/信息]菜单中的[作业]。然后, 单击“文件服务器”中的[打印作业历史]。
出现“其他功能正在使用主页。”信息。	其他功能正在编辑[主页]屏幕。	稍等一会儿, 然后重新尝试在[主页]屏幕上创建快捷方式。
屏幕上出现“图像数据尺寸无效。请参见所需数据的手册。”。	图像数据尺寸无效。	有关快捷方式图像数据尺寸的详细信息, 请参见便捷功能⑨中的“自定义[主页]屏幕”。
出现“图像数据的格式为非有效。”信息。	要添加的快捷方式图像文件格式不支持。	要添加的快捷方式图像文件格式必须是 JPEG。请重新指定图像。

 注

- 如果由于纸张类型、纸张尺寸或纸张容量问题无法进行复印, 请使用推荐的纸张。有关推荐纸张的详细信息, p.123 “推荐的纸张尺寸和类型”。

当控制面板上显示信息时

使用复印/文件服务器功能时显示的信息

本节介绍机器的主要信息。如果出现其他信息，请按显示的说明操作。

★重要信息

- 如果由于纸张类型、纸张尺寸或纸张容量问题无法根据需要进行复印，请使用推荐的纸张。有关推荐纸张的详细信息，请参见 p.123 “推荐的纸张尺寸和类型”。
- 有关此处未列出的信息，请参见 p.137 “在操作机器时遇到问题”。

信息	原因	解决方法
“不能检测原稿尺寸。”	放置在曝光玻璃上的原稿不是标准尺寸。	<ul style="list-style-type: none"> • 请将原稿重新放到曝光玻璃上。原稿应正面朝下。 • 如果机器无法检测原稿的尺寸，请手动指定尺寸，不要使用自动选纸模式或自动缩小/放大功能。有关指定设置的详细信息，请参见纸张规格和添加纸张④中的“可通过自动纸张选择检测的尺寸”。
“不能检测原稿尺寸。”	没有放置原稿或放置在曝光玻璃上的原稿不是标准尺寸。	<ul style="list-style-type: none"> • 正确放置原稿。 • 指定纸张尺寸。 • 将原稿直接放置在曝光玻璃上时，ADF 的抬高/降低操作将触发自动原稿尺寸检测过程。将 ADF 抬高 30 度以上。
“检查纸张尺寸”	设置的纸张尺寸不合格。	如果您按下[开始]键，复印将使用选定的纸张开始。
“此纸张尺寸不可用于双面复印。选择另一纸张尺寸或取消双面复印。”	选择了在“双面”模式下不可用的纸张尺寸。	请选择合适的纸张尺寸。有关双面复印模式的详细信息，请参见复印/文件服务器⑤中的“双面复印”。

信息	原因	解决方法
“超出每个文件的最大页数。您是否想将已扫描的内容保存为 1 个文件？”	已扫描的页数超出了文件服务器每个文件的容量。	<ul style="list-style-type: none"> • 如果想将已扫描的内容作为文件保存在文件服务器上，请按[是]。 • 如果不想保存已扫描的内容，请按[否]。将删除已扫描的数据。
“超过可使用的最大页数。将停止复印。”	已超过允许用户复印的页数。	有关如何检查每个用户可用复印件数量的详细信息，请参见安全指南  。
“保存的文件超过了每个文件页数的最大数量。将停止复印。”	已扫描原稿的页数太多，不能保存为一个文件。	按[退出]，然后以适当的页数重新保存。
“最大份数是 n。” (n 表示一个数字。)	份数超过了最大复印数量。	可在[复印/文件服务器特性]下，[常规设置]的[最大复印数量]中更改最大复印数量。有关最大复印数量的详细信息，请参见复印/文件服务器  中的“常规特性”。
“用不同的功能扫描原稿。”	正在使用复印机功能以外的其他机器功能，如文件服务器功能。	取消正在处理的作业。例如，按[退出]，然后按[主页]键。接下来，按[主页]屏幕上的[文件服务器]图标，然后按[停止]键。当屏幕上出现信息时，请按照以下说明取消作业。
“请等待。”	正在使用 Web Image Monitor 通过网络更新目的地列表。	请等待，直到信息消失。显示该信息时，请不要关闭主电源开关。在继续操作之前可能会有些延迟，这取决于要更新的目的地数目。显示此信息时，不能进行操作。
“请等待。”	在本机正在准备、执行初始调整或添加碳粉时，此信息可能会显示一两秒钟。	稍等片刻。

信息	原因	解决方法
“请等待。”	目前的环境温度不在机器的适应范围内。	<ul style="list-style-type: none"> 检查适合机器的最佳环境条件，并将其移至其他位置。 将机器放一段时间，以让其适应环境。 有关适合机器的最佳环境条件的详细信息，请参见维护和规格⑤中的“移动机器后的最佳环境条件”。
“此纸张尺寸不可用于旋转分页。”	选择的纸张尺寸不可进行旋转分页。	请选择合适的纸张尺寸。有关纸张的详细信息，请参见复印/文件服务器⑤中的“分页”。
“选择的文件中包含没有访问权限的文件。仅可以删除有访问权限的文件。”	您曾尝试在没有相应权限的情况下删除文件。	文件可由文件创建者删除。要删除您没有删除权限的文件，请与此文件的创建者联系。
“您没有使用此功能的权限。”	登录的用户名没有使用所选功能的权限。	有关如何设置许可的详细信息，请参见安全指南⑤。

在使用复印/文件服务器功能时如果内存已满

信息	原因	解决方法
“内存已满。nn 原稿已被扫描。按[打印]复印已扫描的原稿。” 提示信息中的“nn”代表可变数字。	扫描的原稿数超过内存可保存的页数。	<ul style="list-style-type: none"> 按[打印]复印已扫描的原稿并取消扫描数据。 按[清除内存]取消扫描数据，不进行复印。
“按[继续]扫描和复印剩余的原稿。”	在已扫描的原稿打印完成后，机器检查是否需要复印剩下的原稿。	<ul style="list-style-type: none"> 取出所有复印件，然后按[继续]，以继续复印。 按[停止]以停止复印。

注

- 如果在“用户工具”的[输入/输出]中将[内存已满自动扫描重新开始]设置为[开]，则即使内存已满，也不会显示内存溢出信息。机器将首先复印已扫描的原稿，然后自动继续扫描并复印剩余的原稿。在这种情况下，生成的分页页面将不是连续的。有关内存已满自动扫描重新开始的详细内容，请参见复印/文件服务器⑤中的“输入/输出”。

使用传真机功能时显示的信息



本节介绍机器的主要信息。如果出现其他信息，请按显示的说明操作。

注



- 通过控制面板上的系统设置 或传真机特性能够确认的设置，也可以通过 Web Image Monitor 确认。有关如果通过 Web Image Monitor 确认设置的详细信息，请参见 Web Image Monitor 帮助文档。

信息	原因	解决方法
“不能检测原稿的尺寸。 选择扫描尺寸。”	机器未检测到原稿尺寸。	在控制面板的[发送设置]下，在[扫描尺寸]中指定扫描区域，然后重新发送文件。有关设置扫描尺寸的详细信息，请参见传真④中的“扫描设置”。
“与目的地的连接已失败。检查设置。输入的路径名可能不正确或防火墙和安全设置阻碍了网络的连接。”	作为目的地输入的计算机或文件夹的名称不正确。	检查用作目的地的计算机名称和文件夹名称是否正确。
“检查是否发生任何网络故障。” [13-10]	您输入的外线电话号码已由其他设备注册到了网守上。	<ul style="list-style-type: none"> 检查[传真机特性]的[H.323 设置]中所列的别名电话号码是否正确。有关 H.323 设置的详细信息，请参见传真④中的“初始设置”。 有关网络故障的详细信息，请联系您的管理员。
“检查是否发生任何网络故障。” [13-11]	无法访问网守。	<ul style="list-style-type: none"> 检查[传真机特性]的[H.323 设置]中所列的网守地址是否正确。有关 H.323 设置的详细信息，请参见传真④中的“初始设置”。 有关网络故障的详细信息，请联系您的管理员。

信息	原因	解决方法
“检查是否发生任何网络故障。” [13-17]	SIP 服务器拒绝注册用户名。	<ul style="list-style-type: none"> 检查[传真机特性]的[SIP 设置]中所列的 SIP 服务器 IP 地址和 SIP 用户名是否正确。有关 SIP 设置的详细信息，请参见传真⑤中“初始设置”。 有关网络故障的详细信息，请联系您的管理员。
“检查是否发生任何网络故障。” [13-18]	无法访问 SIP 服务器。	<ul style="list-style-type: none"> 检查[传真机特性]的[SIP 设置]中所列的 SIP 服务器 IP 地址是否正确。有关 SIP 设置的详细信息，请参见传真⑤中“初始设置”。 有关网络故障的详细信息，请联系您的管理员。
“检查是否发生任何网络故障。” [13-24]	为 SIP 服务器注册的密码与为本机注册的密码并不相同。	有关网络故障的详细信息，请联系您的管理员。
“检查是否发生任何网络故障。” [13-25]	在[有效协议]中，未启用 IP 地址，或者注册了不正确的 IP 地址。	<ul style="list-style-type: none"> 检查[有效协议]中的“IPv4”是否在[系统设置]中设置为“有效”。有关有效协议的详细信息，请参见连接机器/系统设置⑤中的“接口设置”。 检查在[系统设置]中是否为机器指定的正确的 IPv4 地址。有关 IPv4 地址的详细信息，请参见连接机器/系统设置⑤中的“接口设置”。 有关网络故障的详细信息，请联系您的管理员。

信息	原因	解决方法
<p>“检查是否发生任何网络故障。”</p> <p>[13-26]</p>	<p>“有效协议”设置和“SIP 服务器 IP 地址”设置不相同，或者注册了不正确的 IP 地址。</p>	<ul style="list-style-type: none"> • 检查在[系统设置]中是否为机器指定了正确的 IP 地址。有关 IP 地址的详细信息，请参见连接机器/系统设置中的“接口设置”。 • 有关网络故障的详细信息，请联系您的管理员。
<p>“检查是否发生任何网络故障。”</p> <p>[14-01]</p>	<p>DNS 服务器、SMTP 服务器或转送指定的文件夹未找到，或者绕过（非通过）SMTP 服务器的因特网传真的目的地未找到。</p>	<ul style="list-style-type: none"> • 检查[系统设置]中所列的以下内容是否正确。 <ul style="list-style-type: none"> • DNS 服务器 • SMTP 服务器的服务器名称和 IP 地址。 <p>有关这些设置的详细信息，请参见连接机器/系统设置中的“接口设置”或“文件传输”。</p> • 检查是否正确指定了转发的文件夹。 • 检查在其中指定了转发用文件夹的计算机是否正常运行。 • 检查局域网电缆是否正确连接至本机。 • 有关目的地的网络故障的详细信息，请联系目的地的管理员。 • 有关网络故障的详细信息，请联系您的管理员。

信息	原因	解决方法
<p>“检查是否发生任何网络故障。”</p> <p>[14-09]</p>	<p>电子邮件传送被 SMTP 验证、SMTP 之前的 POP 验证或在其中指定了转送用文件夹的计算机的登录验证拒绝。</p>	<ul style="list-style-type: none"> • 检查在[系统设置]所列以下设置的用户名和密码是否正确。 <ul style="list-style-type: none"> • SMTP 验证 • SMTP 前先 POP • 传真电子邮件帐户 <p>有关这些设置的详细信息，请参见连接机器/系统设置 ④ 中的“文件传输”。</p> <ul style="list-style-type: none"> • 检查是否为在其中指定了转发用文件夹的计算机正确设定了用户 ID 和密码。 • 检查是否正确指定了转发的文件夹。 • 确认在其中指定了转发用文件夹的计算机工作正常。 • 有关网络故障的详细信息，请联系您的管理员。
<p>“检查是否发生任何网络故障。”</p> <p>[14-33]</p>	<p>机器和管理员的电子邮件地址未注册。</p>	<ul style="list-style-type: none"> • 检查[系统设置]的[传真电子邮件帐户]中所列的电子邮件地址是否正确。有关传真电子邮件帐户的详细信息，请参见连接机器/系统设置 ④ 中的“文件传输”。 • 有关网络故障的详细信息，请联系您的管理员。
<p>“检查是否发生任何网络故障。”</p> <p>[15-01]</p>	<p>POP3/IMAP4 服务器地址未注册。</p>	<ul style="list-style-type: none"> • 检查[系统设置]的[POP3/IMAP4 设置]中所列的服务器名称或服务器地址是否正确。有关 POP3/IMAP4 设置的详细信息，请参见连接机器/系统设置 ④ 中的“文件传输”。 • 有关网络故障的详细信息，请联系您的管理员。

信息	原因	解决方法
<p>“检查是否发生任何网络故障。”</p> <p>[15-02]</p>	<p>无法登录到 POP3/IMAP4 服务器。</p>	<ul style="list-style-type: none"> • 检查在[系统设置]的[传真电子邮件帐户]中所列的用户名和密码是否正确。有关传真电子邮件帐户的详细信息，请参见连接机器/系统设置  中的“文件传输”。 • 有关网络故障的详细信息，请联系您的管理员。
<p>“检查是否发生任何网络故障。”</p> <p>[15-03]</p>	<p>未编入机器的电子邮件地址。</p>	<ul style="list-style-type: none"> • 检查在[系统设置]中指定的机器电子邮件地址是否正确。有关电子邮件地址设置的详细信息，请参见连接机器/系统设置  中的“文件传输”。 • 有关网络故障的详细信息，请联系您的管理员。
<p>“检查是否发生任何网络故障。”</p> <p>[15-11]</p>	<p>无法找到 DNS 服务器或 POP3/IMAP4 服务器。</p>	<ul style="list-style-type: none"> • 检查[系统设置]中所列的以下设置是否正确： <ul style="list-style-type: none"> • DNS 服务器的 IP 地址 • POP3/IMAP4 服务器的服务器名称或 IP 地址。 • POP3/IMAP4 服务器的端口编号 • 接收协议 <p>有关这些设置的详细信息，请参见连接机器/系统设置  中的“接口设置”或“文件传输”。</p> • 检查局域网电缆是否正确连接至本机。 • 有关网络故障的详细信息，请联系您的管理员。

信息	原因	解决方法
“检查是否发生任何网络故障。” [15-12]	无法登录到 POP3/IMAP4 服务器。	<ul style="list-style-type: none"> 检查[系统设置]中所列的以下设置是否正确： <ul style="list-style-type: none"> [传真电子邮件帐户]的用户名和密码 SMTP 之前的 POP 的用户名和密码验证 <p>有关这些设置的详细信息，请参见连接机器/系统设置 ④ 中的“文件传输”。</p> <ul style="list-style-type: none"> 有关网络故障的详细信息，请联系您的管理员。
“检查是否发生任何网络故障。” [16-00]	<ul style="list-style-type: none"> 尚未注册任何 IP 地址。 网络连接不正确。 	<ul style="list-style-type: none"> 检查在[系统设置]中是否为机器指定了正确的 IP 地址。有关 IP 地址的详细信息，请参见连接机器/系统设置 ④ 中的“接口设置”。 有关网络故障的详细信息，请联系您的管理员。
“连接到 LDAP 服务器失败。检查服务器状态。”	出现网络错误，连接失败。	<ul style="list-style-type: none"> 重试操作。如果仍旧显示此信息，网络可能繁忙。 检查[系统设置]中的 LDAP 服务器设置。有关 LDAP 服务器设置的详细信息，请参见《连接机器/系统设置》 ④ 中的“LDAP 服务器编入”。
“发生错误，并且传送已取消。”	<ul style="list-style-type: none"> 立即传送过程中原稿卡纸。 机器出现故障，或电话线出现噪声。 	按[退出]，然后再次发送文件。
“超过显示的最大数量。最大数量：n” (n 表示一个数字。)	搜索结果数已经超出了可显示的最大项目数。	更改搜索条件后重新搜索。

信息	原因	解决方法
“超过 LDAP 服务器查找时间限制。检查服务器状态。”	出现网络错误，连接失败。	<ul style="list-style-type: none"> 重试操作。如果仍旧显示此信息，网络可能繁忙。 检查[系统设置]的[管理员工具]中所列的 LDAP 服务器设置是否正确。有关 LDAP 服务器的详细信息，请参见连接机器/系统设置中的“LDAP 服务器编入”。
“发生功能性故障。已停止处理。”	机器正在通过因特网传真接收文件时，主电源开关关闭。	根据邮件服务器，如果未超时，即使您立即重新打开主电源开关，机器可能也无法继续接收因特网传真。请等到邮件服务器的超时到期，然后继续接收因特网传真。有关接收因特网传真的详细信息，请联系您的管理员。
“传真机功能故障。数据将被初始化。”	传真存在问题。	记下屏幕上显示的代码号，然后与服务代表联系。其他功能仍可使用。
“LDAP 服务器验证失败。检查设置。”	出现网络错误，连接失败。	对用于 LDAP 服务器验证的用户名和密码进行正确设置。
“用不同的功能扫描原稿。”	正在使用传真机功能以外的其他机器功能，如文件服务器功能。	在通过传真发送文件之前，取消正在进行的作业。例如，按[退出]，然后按[主页]键。按[主页]屏幕上的[文件服务器]图标。接下来，按[停止]键。当屏幕上出现信息时，请按照以下说明取消作业。
“放回原稿，检查并按开始键。”	记忆传送过程中原稿卡纸。	按[退出]，然后再次发送文件。
“包含一些无效的目的地。您只想选择有效的目的地吗？”	指定的组包含传真目的地、电子邮件目的地和/或文件夹目的地，其中有些目的地与指定的传送方法不兼容。	在每次传送时出现的信息中，按[选择]。

信息	原因	解决方法
“一些页几乎空白。要取消，按停止键。”	文件的第一页几乎为空白。	可能扫描到了原稿的空白面。请务必正确放置原稿。有关检测空白页原因的详细内容，请参见传真④中的“检测空白页”。
“选择的文件中包含没有访问权限的文件。仅可以删除有访问权限的文件。”	您试图删除您没有删除权限的文件。	要查看您对保存文件的访问权限，或想删除您没有删除权限的文件，请参见安全指南④。
“正在更新目的地列表。请等待。指定的目的地或发送者名称已被删除。”	正在使用 Web Image Monitor 通过网络更新目的地列表。	请等待，直到信息消失。显示该信息时，请不要关闭主电源开关。在继续操作之前可能会有些延迟，这取决于要更新的目的地数目。显示此信息时，不能进行操作。
“您没有使用此功能的权限。”	登录的用户名没有使用所选功能的权限。	有关如何设置许可的详细信息，请参见安全指南④。
“远程机器验证失败。检查远程机器的验证设置。”	使用远程传真功能时验证失败。可能的原因如下： <ul style="list-style-type: none"> • 试图连接一台不支持远程功能的设备。 • 远程机器上的用户验证已失败。 	有关用户验证的详细信息，请参见安全指南④。
“与远程机器连接已失败。检查远程机器状态。”	使用远程传真功能时出现网络错误。	<ul style="list-style-type: none"> • 检查远程机器是否支持远程传真功能。 • 检查远程机器是否工作正常。 • 检查在[系统设置]中是否为远程机器设置了正确的 IP 地址或主机名称。有关这些设置的详细信息，请参见连接机器/系统设置④中的“接口设置”。 • 检查局域网电缆是否正确连接至本机。 • 有关网络故障的详细信息，请联系您的管理员。

信息	原因	解决方法
“与远程机器连接已失败。检查远程机器状态。”	用户代码验证是通过远程传真功能设置到所连接的设备上的。	远程传真功能不支持用户代码验证。禁用远程机器上的用户代码验证。
“与远程机器连接已失败。检查远程机器状态。”	<ul style="list-style-type: none"> 通过远程传真功能对所连接设备进行的用户验证已失败。 用户无权使用远程机器上的功能。 	有关用户验证以及如何设置许可的详细信息，请参见安全指南⑧。
“与远程机器连接已失败。检查远程机器状态。”	在试图通过远程传真功能连接设备时出现超时错误。	<ul style="list-style-type: none"> 检查局域网电缆是否正确连接至本机。 检查远程机器是否工作正确。 有关与远程机器连接的详细信息，请参见传真⑥。中的“使用远程机器（远程传真）发送/接收文件”。
“因为[用户代码验证]有效，远程传真机不可用。”	远程传真功能不支持用户代码验证。	使用远程传真功能时，请禁用用户代码验证。有关用户代码验证的详细信息，请参见安全指南⑧。
“转送错误已发生。检查远程机器的状态。”	在传送过程中出现网络错误。	<ul style="list-style-type: none"> 检查在[系统设置]中是否为远程机器设置了正确的 IP 地址或主机名称。有关这些设置的详细信息，请参见连接机器/系统设置⑥中的“接口设置”。 检查远程机器是否工作正确。 检查局域网电缆是否正确连接至本机。 有关传送的详细信息，请联系管理员。
“远程机器的硬盘已满。”	在使用远程传真功能扫描原稿后，硬盘已满。	删除不必要的文件。
“指定操作不能执行。文件正在使用或文件传送已完成。”	在您试图通过自己的机器检查远程机器上的作业状态时，作业已经发送。	要在[通信状态/打印]下查看作业的详细信息，请参见[检查/停止传送文件]屏幕。

信息	原因	解决方法
“因为其加密证书当前无效，无法选择目的地。”	用户证书（目的地证书）已过期。	必须安装新的用户证书。有关用户证书（目的地证书）的详细信息，请参见安全指南④。
“因为该群组包含一个当前无效的加密证书目的地，无法选择。”	用户证书（目的地证书）已过期。	必须安装新的用户证书。有关用户证书（目的地证书）的详细信息，请参见安全指南④。
“由于用作 S/MIME 签名的证书当前无效，传送无法执行。”	设备证书(S/MIME)已过期。	必须安装新的设备证书(S/MIME)。有关如何安装设备证书(S/MIME)的详细信息，请参见安全指南④。
“程序包含一个当前无效的加密证书目的地。无法调用该目的地。”	用户证书（目的地证书）已过期。	必须安装新的用户证书。有关用户证书（目的地证书）的详细信息，请参见安全指南④。
“已注册于程序中的电子邮件传送结果的指定目的地，含有一个当前无效的加密证书。无法调用该目的地。”	用户证书（目的地证书）已过期。	必须安装新的用户证书。有关用户证书（目的地证书）的详细信息，请参见安全指南④。
“已注册于程序中的电子邮件传送结果的指定目的地，含有一个当前无效的加密证书。无法调用该目的地。”	用户证书（目的地证书）已过期。	必须安装新的用户证书。有关用户证书（目的地证书）的详细信息，请参见安全指南④。
“因为加密证书当前无效，无法执行传送。”	用户证书（目的地证书）已过期。	必须安装新的用户证书。有关用户证书（目的地证书）的详细信息，请参见安全指南④。
“由于用于 S/MIME 签名的设备证书当前无效，无法 YYYYXXX。” (XXX 和 YYY 表示用户操作。)	设备证书(S/MIME)已过期。	必须安装新的设备证书(S/MIME)。有关如何安装设备证书(S/MIME)的详细信息，请参见安全指南④。
“因为指定目的地的加密证书当前无效，无法设置电子邮件传送结果。”	用户证书（目的地证书）已过期。	有关用户证书（目的地证书）的详细信息，请参见安全指南④。

信息	原因	解决方法
“程序包含一个没有加密证书的目的地。”	没有用户证书（目的地证书）。	有关用户证书（目的地证书）的详细信息，请参见安全指南  。
“注册于程序中的电子邮件传送结果的指定目的地没有加密证书。”	没有用户证书（目的地证书）。	有关用户证书（目的地证书）的详细信息，请参见安全指南  。
“注册于程序中的电子邮件传送结果的指定目的地，包含一个没有加密证书的目的地。”	没有用户证书（目的地证书）。	有关用户证书（目的地证书）的详细信息，请参见安全指南  。
“用于 S/MIME 签名的设备证书当前无效。注册于程序中的 XXX 不能调用。” (XXX 表示电子邮件目的地或[电子邮件传送结果]目的地。)	设备证书(S/MIME)已过期。	有关设备证书(S/MIME)的详细信息，请参见安全指南  。
“由于用于 S/MIME 签名的设备证书有故障，无法 YYYXXX。检查设备证书。” (XXX 和 YYY 表示用户操作。)	没有设备证书(S/MIME)，或证书无效。	有关设备证书(S/MIME)的详细信息，请参见安全指南  。
“因为用于 S/MIME 签名的设备证书有故障，XXX 不能调用。” (XXX 表示电子邮件目的地或[电子邮件传送结果]目的地。)	没有设备证书(S/MIME)，或证书无效。	有关设备证书(S/MIME)的详细信息，请参见安全指南  。
“数字签名的设备证书当前无效。无法调用注册到程序的电子邮件目的地。”	设备证书（PDF 数字签名）已过期。	必须安装新的设备证书（PDF 数字签名）。有关如何安装设备证书（PDF 数字签名）的详细信息，请参见安全指南  。

信息	原因	解决方法
“由于数字式签名的设备证书当前无效，无法 YYYXXX。” (XXX 和 YYY 表示用户操作。)	设备证书 (PDF 数字签名) 已过期。	必须安装新的设备证书 (PDF 数字签名)。有关如何安装设备证书 (PDF 数字签名) 的详细信息，请参见安全指南 ⑤。
“由于数字式签名的设备证书有问题，无法 YYYXXX。检查设备证书。” (XXX 和 YYY 表示用户操作。)	没有设备证书 (PDF 数字签名)，或证书无效。	必须安装新的设备证书 (PDF 数字签名)。有关如何安装设备证书 (PDF 数字签名) 的详细信息，请参见安全指南 ⑤。
“无法调用注册到程序的电子邮件目的地，因为数字签名的设备证书有问题。”	没有设备证书 (PDF 数字签名)，或证书无效。	必须安装新的设备证书 (PDF 数字签名)。有关如何安装设备证书 (PDF 数字签名) 的详细信息，请参见安全指南 ⑤。

注

- 如果出现“检查是否发生任何网络故障。”，则表明机器未正确连接至网络，或者机器的设置不正确。如果您不需要连接至网络，请指定设置，此信息不显示，然后[检查状态]键不再亮起。有关如何执行该操作的详细内容，参见传真 ⑤ 中的“参数设置”。如果将机器重新连接至网络，请务必通过配置适当的用户参数来设定“显示”。
- 如果纸盘中没有纸张，则屏幕上会出现“不能打印传真信息。装入纸张。”，要求您添加纸张。如果其他纸盘中还剩下纸张，即使屏幕上出现此信息，您仍可正常接收文件。您可使用“参数设置”开启或关闭此功能。有关如何执行该操作的详细内容，参见传真 ⑤ 中的“参数设置”。

使用传真机功能时内存已满

信息	原因	解决方法
“内存已满。不能扫描更多页。将停止传送。”	内存已满。	如果按下[退出]，机器将返回待机模式并开始传送保存的页。通过通讯结果报告检查尚未发送的页，然后重新发送这些页。

使用打印机功能时显示的信息

本节介绍显示面板上显示的主要信息、错误日志或报告。如果出现其他信息，请按显示的说明操作。



状态信息

信息	状态
“十六进制模式”	在十六进制模式中，机器接收十六进制格式的数据。按[作业重设]来取消十六进制模式。
“存在暂停的作业。”	打印暂时被 SmartDeviceMonitor for Client 停止。您可通过 SmartDeviceMonitor for Client 中[我的作业列表]，或通过 Web Image Monitor 继续打印。要通过 Web Image Monitor 继续打印，请先与您的系统管理员联系。
“脱机”	机器处于脱机状态。
“请等待。”	<ul style="list-style-type: none"> 在本机正在准备、执行初始调整或添加碳粉时，此信息可能会显示一两秒钟。稍等片刻。 目前的环境温度不在机器的适应范围内。检查适合机器的最佳环境条件，并将其移至其他位置，或者将机器放置一段时间，以让其适应环境。
“正在打印”	机器正在打印。稍等片刻。
“就绪”	这是默认就绪信息。机器使用就绪。无需进行操作。
“重设作业”	机器正在重新设定打印作业。等待，直到显示面板上出现“就绪”。
“设置改变...”	机器正在更改设置。此信息显示时，无法使用控制面板。稍等片刻。
“等待打印数据”	机器正在等待下一个打印的数据。稍等片刻。
“作业暂停。”	由于按下了[作业操作]或[停止]键，打印被暂停。
“正在更新证书...”	正在更新@Remote 证书。稍等片刻。

使用打印机功能时在控制面板上显示的信息

★重要信息

- 关闭主电源开关前，请参见 p.40 “打开/关闭电源”。

信息	原因	解决方法
“Hardware Problem: Ethernet”	以太网接口发生错误。	关闭主电源开关，然后重新打开。如果再次显示该信息，请与服务代表联系。
“Hardware Problem: HDD”	硬盘中出现错误。	关闭主电源开关，然后重新打开。如果再次显示该信息，请与服务代表联系。
“Hardware Problem: Parallel I/F”	IEEE 1284 接口板发生错误。	关闭主电源开关，然后重新打开。如果再次显示该信息，请与服务代表联系。
“Hardware Problem: USB”	USB 接口发生错误。	关闭主电源开关，然后重新打开。如果再次显示该信息，请与服务代表联系。
“n 缺纸。装入以下尺寸和类型的纸张。要取消当前作业，按[作业重设]”。 (n 表示一个数字。)	打印机驱动程序设置不正确，或纸盘中没有在打印机驱动程序中选择尺寸的纸张。	检查打印机驱动程序设置是否正确，然后将在打印机驱动程序中所选尺寸的纸张装入纸盘。有关如何更改纸张尺寸的详细信息，请参见纸张规格和添加纸张  中的“更改纸张尺寸”。
“纸盘设置与指定尺寸类型不匹配。选择新纸盘或用以下的。”	打印机驱动程序设置不正确，或纸盘中不包含打印机驱动程序中所选择的纸张尺寸或类型。	<ul style="list-style-type: none"> • 检查打印机驱动程序设置是否正确，然后将在打印机驱动程序中所选尺寸的纸张装入纸盘。有关如何更改纸张尺寸的详细信息，请参见纸张规格和添加纸张  中的“更改纸张尺寸”。 • 手动选择纸盘继续打印，或取消打印作业。有关如何手动选择纸盘或取消打印作业的详细信息，请参见《打印》  中的“如果在使用指定的纸张尺寸和类型时出现错误”。

信息	原因	解决方法
“n 纸张尺寸不匹配。选择新纸盘或使用以下纸张尺寸。” (n 表示纸盘名称。)	纸盘中的纸张尺寸与打印机驱动程序中指定的纸张尺寸不匹配。	选择装有尺寸与指定纸张尺寸相同的纸张的纸盘。
“Problem: Printer Font Error”	字体设置出现错误。	请与服务代表联系。
“选择的文件中包含没有访问权限的文件。仅可以删除有访问权限的文件。”	您曾尝试在没有相应权限的情况下删除文件。	要查看您对保存文件的访问权限，或想删除您没有删除权限的文件，请参见安全指南 ④。
“同一纸盘不能设置为主纸张和隔页([指定])。检查设置。”	为其他页选择的纸盘与隔页的纸盘相同。	重设作业。确保您为隔页选择的纸盘不会为其他页提供纸张。
“正在更新目的地列表。请等待。指定的目的地或发送者名称已被删除。”	正在使用 Web Image Monitor 通过网络更新目的地列表。	请等待，直到信息消失。显示该信息时，请不要关闭主电源开关。在继续操作之前可能会有些延迟，这取决于要更新的目的地数目。显示此信息时，不能进行操作。
“您没有使用此功能的权限。”	登录的用户名没有使用所选功能的权限。	有关如何设置许可的详细信息，请参见安全指南 ⑤。

从移动存储设备直接打印时显示的信息



信息	原因	解决方法
“无法访问指定的内存存储设备。”	机器无法识别您所使用的存储设备。	有关推荐用于从移动存储设备直接打印功能的存储设备的详细信息，请联系您的服务代表。具有密码保护或其他安全功能的 USB 闪存可能无法正常工作。

信息	原因	解决方法
“超出所选文件的总数据大小的限制值。无法选择更多文件。”	<ul style="list-style-type: none"> • 所选文件的数据大小超过了 1 GB。 • 所选文件的总大小超过 1 GB。 	<p>机器无法打印大于 1 GB 的文件或文件组。</p> <ul style="list-style-type: none"> • 如果选定的多个文件的总大小超过 1 GB，请分别选择文件。 • 如果所选文件的大小超过了 1 GB，请另选一种方式打印，不要使用可移动存储设备的直接打印功能。 <p>不能同时选择不同格式的文件。</p>

其他信息

本节介绍关于在错误记录或报告中打印的错误信息的可能原因及可行的解决方法。

信息	原因	解决方法
“86: 错误”	控制代码的参数无效。	检查打印设置。
“91: 错误”	由于命令错误，打印已被自动作业取消功能所取消。	检查数据是否有效。
“92: 错误”	由于在机器的控制面板上选择了[作业重设]或[停止]键而导致打印被取消。	如必要，请重新执行打印操作。
“98: 错误”	机器无法正确访问硬盘。	关闭主电源开关，然后重新打开。如果频繁显示该信息，请与服务代表联系。
“通讯簿正被另一功能使用。验证失败。”	因为通讯簿正由另一功能使用，所以机器当前无法进行验证。	稍等片刻，然后重新执行此操作。

信息	原因	解决方法
“发生未经授权复印防止错误。已取消作业。”	在[防止未经授权复印]被指定时，您试图在文件服务器中保存文件。	仅当使用 PCL 6/PostScript 3 时 在打印机驱动程序“作业方式：”中选择[文件服务器]以外的作业方式，或取消选定[防止未经授权复印]。
“发生未经授权复印防止错误。已取消作业。”	[防止未经授权复印图案的详细信息]屏幕上的[输入用户文本:]字段为空白。	仅当使用 PCL 6/PostScript 3 时 在打印机驱动程序的[详细的设置]选项卡上，单击“菜单：”中的[效果]。选择[防止未经授权复印]，然后单击[详细资料]显示[防止未经授权复印图案的详细信息]。在[输入用户文本:]中输入文本。
“自动注册用户信息失败。”	自动注册 LDAP 验证或 Windows 验证信息失败，因为通讯簿已满。	有关自动注册用户信息的详细信息，请参见安全指南  。
“不能保存这种大小的数据。”	纸张尺寸超过了文件服务器的容量。	将想要发送的文件的纸张尺寸缩小到该文件服务器能够保存的尺寸。可以发送自定义尺寸的文件，但是之后无法保存。
“分类代码不正确。”	尚未输入分类代码，或输入的分类代码不正确。	请输入正确的分类代码。
“分类代码不正确。”	打印机驱动程序不支持分类代码。	请为分类代码选择可选的。有关如何指定分类代码设置的详细信息，请参见打印  中的“配置分类代码”。
“自动分页已被取消。”	自动分页已被取消。	关闭主电源开关，然后重新打开。如果再次显示该信息，请与服务代表联系。

信息	原因	解决方法
“命令错误”	出现 RPCS 命令错误。	<ul style="list-style-type: none"> • 检查计算机与机器间的通讯是否正常。 • 检查所使用的打印机驱动程序是否正确。 • 检查打印机驱动程序中机器内存大小的设定是否正确。 • 检查打印机驱动程序是否为最新版本。
“压缩数据错误。”	打印机检测到错误的压缩数据。	<ul style="list-style-type: none"> • 检查计算机与打印机之间的连接。 • 检查您用于压缩数据的程序是否运行无误。
“数据存储错误。”	当硬盘出现故障时尝试打印样张打印、锁定打印、保留打印或保存打印文件，或者尝试将文件保存到文件服务器中。	请与服务代表联系。
“文件服务器不可用。无法存储。”	无法使用文件服务器功能。	<ul style="list-style-type: none"> • 有关使用文件服务器功能的详细信息，请联系您的管理员。 • 有关如何设置许可的详细信息，请参见安全指南 ④。
“双面打印已被取消。”	双面打印已被取消。	<ul style="list-style-type: none"> • 为双面功能选择合适的纸张尺寸。有关纸张置的详细信息，请参见维护和规格 ④ 中的“主单元规格”。 • 在[系统设置]中更改“应用双面”的设置，为该纸盘启用双面打印。有关设置“应用双面”的详细信息，请参见连接机器/系统设置 ④ 中的“纸盘纸张设置”。
“出现错误。”	出现语法错误，等等。	检查 PDF 文件是否有效。
“超过文件服务器的最大容量，不能保存。”	保存文件后，硬盘变满。	删除保存在文件服务器中的一些文件，或者减小您要发送文件的大小。

信息	原因	解决方法
“超过文件服务器的最大文件数量。不能保存。”	已超出文件服务器的最大文件数量。	删除保存在文件服务器中的一些文件。
“超过临时/保存作业打印的最大文件数量。”	打印样张打印、锁定打印、保留打印或保存打印文件时，超出了最大文件数量。	删除保存在机器中的多余文件。
“超出文件的最大数量。（自动）”	在使用错误作业保存功能将正常打印作业保存为保留打印文件时，超出了文件保存或保留打印文件管理（自动）的最大文件数量。	删除保留打印文件（自动）或机器不需要的文件。
“超过文件服务器的最大页数。不能保存。”	已超出文件服务器的最大页数。	删除保存在文件服务器中的一些文件，或者减少您要发送的页数。
“超过临时/保存作业打印的最大页数。”	打印样张打印、锁定打印、保留打印或保存打印文件时，超出了最大页数。	<ul style="list-style-type: none"> 删除保存在机器中的多余文件。 减少要打印的页数。
“超过最大页数。自动分页未完成。”	页数超出可使用自动分页功能的最大页数。	减少要打印的页数。
“超出页的最大数量。（自动）”	在使用错误作业保存功能将正常打印作业保存为保留打印文件时，超出了最大页数。	<ul style="list-style-type: none"> 删除保存在机器中的多余文件。 减少要打印的页数。
“超过打印容量使用的最大单位计数。作业已被取消。”	已超过允许用户打印的页数。	有关打印容量使用限制的详细信息，请参见安全指南  。
“无法获取文件系统。”	不能执行 PDF 直接打印，因为无法获取文件系统。	关闭主电源开关，然后重新打开。如果再次显示该信息，请与服务代表联系。
“文件系统已满。”	没有打印出 PDF 文件，因为文件系统的容量已满。	删除硬盘中所有不必要的文件，或者减小要发送到机器的文件大小。

信息	原因	解决方法
“硬盘已满。”	打印样张打印、锁定打印、保留打印或保存打印文件时，硬盘变满。	<ul style="list-style-type: none"> 删除保存在机器中的多余文件。 减小样张打印、锁定打印、保留打印或保存打印文件的数据大小。
“硬盘已满。”	当使用 PostScript 3 打印机驱动程序进行打印时，字体和格式所占的硬盘容量已经超出。	删除在机器中注册的多余格式或字体。
“硬盘已满。（自动）”	在使用错误作业保存功能将正常打印作业保存为保留打印文件时，硬盘已满。	<ul style="list-style-type: none"> 删除保存在机器中的多余文件。 减小临时打印文件和/或保存打印文件的数据大小。
“I/O 缓冲区溢出。”	发生输入缓冲区溢出现象。	<ul style="list-style-type: none"> 在[打印机特性]的[系统]下，将[内存使用]设定为[字体优先]。 在[打印机功能]的[主机接口]下方，选择[I/O 缓冲区]，然后为最大缓冲区大小设定一个更大的值。 减少要发送到机器的文件数。
“另一用户已经注册此用户验证信息。”	用于 LDAP 验证或集成服务器验证的用户名已经以另一个 ID 在其他服务器中注册，而且由于切换域（服务器）等原因导致了用户名重复。	有关用户验证的详细信息，请参见安全指南  。

信息	原因	解决方法
“内存不足”	出现内存分配错误。	<p>PCL 5e</p> <p>在打印机驱动程序中选择较低的分辨率。关于如何更改分辨率设置的详细信息，请参考打印机驱动程序的帮助。</p> <p>PCL 6</p> <p>在打印机驱动程序的[详细的设置]选项卡上，单击“菜单:”中的[打印质量]，然后选择“矢量图形/光栅图形:”列表中的[光栅图形]。在某些情况下，完成打印作业需要花费很长的时间。</p>
“内存检索错误”	出现内存分配错误。	关闭主电源开关，然后重新打开。如果再次显示该信息，请更换 RAM。有关更换 RAM 的详细信息，请联系服务代表。
“服务器未响应。验证失败。”	连接至服务器进行 LDAP 验证或 Windows 验证时发生超时。	检查服务器的状态。
“输出纸盘已被更改。”	输出纸盘已更改，因为指定输出纸盘对纸张尺寸有限制。	指定适当的输出纸盘。
“打印过量。”	打印时删除了图像。	<p>PCL 5e</p> <p>在打印机驱动程序中选择较低的分辨率。关于如何更改分辨率设置的详细信息，请参考打印机驱动程序的帮助。</p>
“此文档还未设置打印权限。”	您试图打印的 PDF 文件没有打印权限。	请联系该文件的所有者。
“接收数据失败。”	数据接收已中止。	重新发送数据。
“不支持所选纸张尺寸。作业已被取消。”	如果指定纸张尺寸不正确，则会自动执行作业重设。	指定正确的纸张尺寸，然后再次打印文件。

信息	原因	解决方法
“发送数据失败。”	机器接收到来自打印机驱动程序 的停止传送命令。	检查计算机是否正常工作。
“因为无法保存捕获文件，打印作业已被取消：超过最大内存。”	保存文件后，硬盘变满。	删除保存在文件服务器中的文件，或者减小要发送的文件的大小。
“因为无法保存捕获文件，打印作业已被取消：超过最大文件数量。”	已超出文件服务器的最大文件数量。	删除保存在文件服务器中的文件。
“因为无法保存捕获文件，打印作业已被取消：超过每个文件的最大页数。”	已超出文件服务器的最大页数。	删除保存在文件服务器中的一些文件，或者减少您要发送的页数。
“不支持选择的纸张类型。已经取消此作业。”	如果指定的纸张类型不正确，则会自动执行作业重设。	指定正确的纸张尺寸，然后重新打印。
“您没有使用本功能的权限。打印作业已被取消。”	输入的登录用户名或登录密码不正确。	请检查登录用户名和登录密码是否正确。
“您没有使用本功能的权限。打印作业已被取消。”	不允许登录用户使用所选的功能。	有关如何设置许可的详细信息，请参见安全指南 ⑥。
“您没有使用此功能的权限。此操作已被取消。”	登录的用户没有注册程序或更改纸盘设置的权限。	有关如何设置许可的详细信息，请参见安全指南 ⑥。

从移动存储设备直接打印时显示的信息

信息	原因	解决方法
“99：错误”	此数据无法打印。指定的数据已损坏，或者不受从移动存储设备直接打印功能的支持。	检查数据是否有效。有关移动存储设备直接打印功能所支持数据类型的详细信息，请参见打印 ④ 中的“从移动存储设备直接打印”。

如果打印未启动，请与服务代表联系。



 注

- 错误内容可打印在配置页上。请结合错误记录检查配置页。有关如何打印配置页的详细信息，请参见打印  中的“列表/测试打印”。

使用扫描仪功能时出现的信息

本节介绍关于控制面板上所显示错误信息的可能原因及可行的解决方法。如果出现此处未提到的信息，请根据信息采取相应措施。

信息	原因	解决方法
“目的地验证失败。检查设置。要检查当前状态，按[通信状态/打印]。”	输入的用户名称或密码无效。	<ul style="list-style-type: none"> • 检查用户名和密码是否正确。 • 检查目的地文件夹的 ID 和密码是否正确。 • 机器可能无法识别包含 128 个或更多字符的密码。
“不能与此 PC 通信。请联系管理员。”	WSD（设备）协议或 WSD（扫描仪）协议被禁用。	有关如何启用或禁用 WSD 协议的详细信息，请参见安全指南  。
“不能检测原稿的尺寸。选择扫描尺寸。”	放置在曝光玻璃上的原稿不是标准尺寸。	<ul style="list-style-type: none"> • 正确放置原稿。 • 指定扫描尺寸。 • 将原稿直接放置在曝光玻璃上时，ADF 的抬高/降低操作将触发自动原稿尺寸检测过程。将 ADF 抬高 30 度以上。
“与目的地的连接已失败。检查设置。输入的路径名可能不正确或防火墙和安全设置阻碍了网络的连接。”	目的地计算机名称或文件夹名称无效。	检查用作目的地的计算机名称和文件夹名称是否正确。

信息	原因	解决方法
“与目的地的连接已失败。检查设置。输入的路径名可能不正确或防火墙和安全设置阻碍了网络的连接。”	反病毒程序或防火墙阻止机器与计算机相连。	<p>反病毒程序和防火墙可以阻止客户端计算机与此机器建立连接。</p> <ul style="list-style-type: none"> • 如果正在使用防病毒软件，请将程序添加到应用设置中的排除列表。有关如何添加程序至排除列表的详细信息，请参见防病毒软件的帮助文档。 • 要避免防火墙阻止该连接，请在防火墙的 IP 地址排除设置中注册该机器的 IP 地址。有关 IP 地址排除步骤的详细信息，请参见防火墙的帮助。
“因为通信失败，所以无法开始扫描。”	客户端计算机上未设置扫描配置文件。	设定扫描配置文件。关于如何执行该操作的详细内容，请参见扫描  中的“更改扫描配置文件”。
“因为通信失败，所以无法开始扫描。”	客户端计算机上选择了[不执行任何操作]，强制客户端计算机在收到扫描数据时不作任何响应。	打开扫描仪属性，单击[事件]选项卡，然后选择[启动此程序]作为该计算机收到扫描数据时的响应。有关详细内容，请参见操作系统的帮助。
“无法开始扫描。检查 PC 上的设置。”	扫描配置文件的配置可能不正确。	检查扫描配置文件的配置。
“不能在存储设备上写入。请检查存储设备和机器设置。”	存储设备有故障，或文件名包含无法使用的字符。	<ul style="list-style-type: none"> • 检查存储设备是否已损坏。 • 检查存储设备。它可能尚未格式化，或者其格式可能与本机不兼容。 • 检查扫描时设置的文件名。有关文件名中可使用字符的详细信息，请参见入门  中的“可用字符以及如何输入它们”。

信息	原因	解决方法
“由于剩余空间不够，不能在存储设备上写入。”	<ul style="list-style-type: none"> • 存储设备已满，无法保存扫描数据。 • 即使存储设备显示有足够的剩余空间，但如果超出可以保存的最大文件数，仍然无法对数据进行保存。 	<ul style="list-style-type: none"> • 更换存储设备。 • 如果将文件扫描为单个页面或分开的多个页面，则已经写入存储设备的数据将按原样保存。更换存储设备，然后按[重试]保存剩余数据，或按[取消]重新扫描。
“因为设备处于写保护状态，不能在内存存储设备上写入。”	存储设备为写保护状态。	解除存储设备上的写保护锁定。
“连接到 LDAP 服务器失败。检查服务器状态。”	出现网络错误，连接失败。	<ul style="list-style-type: none"> • 重试操作。如果仍旧显示此信息，网络可能繁忙。 • 检查[系统设置]的[管理工具]中所列的 LDAP 服务器设置是否正确。有关 LDAP 服务器的详细信息，请参见连接机器/系统设置 中的“LDAP 服务器编入”。
“因为发送数据之前 PC 超时，无法发送数据。”	<p>使用 WSD 扫描仪时超时。如果扫描原稿和发送其数据之间所经历的时间太长，则系统会超时。以下是超时的可能原因：</p> <ul style="list-style-type: none"> • 每套原稿数量太多。 • 原稿卡纸。 • 传送其他作业。 	<ul style="list-style-type: none"> • 减少原稿数量，然后重新扫描。 • 取出任何卡住的原稿，然后重新扫描。 • 使用扫描仪日志检查是否没有作业正在等待传送，然后重新扫描。
“输入的目的地保护代码不正确。请再次输入。”	没有输入正确的保护代码。	请确保该保护代码正确，然后再次输入它。有关保护代码的详细信息，请参见连接机器/系统设置 中的“注册保护代码”。
“输入的用户代码不正确。请再次输入。”	您输入了不正确的用户代码。	检查验证设置，然后输入正确的用户代码。

信息	原因	解决方法
“超过最大电子邮件大小。已取消发送电子邮件。检查扫描仪特性中的[最大电子邮件大小]。”	每页的文件大小已达到[扫描仪特性]中指定的最大电子邮件大小。	更改[扫描仪特性]设置如下： <ul style="list-style-type: none"> 在[最大电子邮件大小]中提高电子邮件大小限制。 将[分割和发送电子邮件]设置更改为[是（按页）]或[是（按最大值）]。有关这些设置的详细信息，请参见扫描⑤中的“发送设置”。
“超过显示的最大数量。最大数量：n” (n 表示一个数字。)	搜索结果超出了最大可显示数量。	更改搜索条件后重新搜索。
“超过最大数据容量。检查扫描分辨率，然后再次按开始键。”	扫描的数据超出最大数据容量。	重新指定扫描尺寸和分辨率。请注意，不能以高分辨率扫描非常大的原稿。有关扫描功能设置的详细信息，请参见扫描⑤中的“分辨率与扫描尺寸之间的关系”。
“超出最大数据容量。检查分辨率，然后重设 n 张原稿。” (n 表示一个数字。)	扫描的原稿超出最大数据容量。	重新指定扫描尺寸和分辨率。请注意，不能以高分辨率扫描非常大的原稿。有关扫描功能设置的详细信息，请参见扫描⑤中的“分辨率与扫描尺寸之间的关系”。
“超过路径的最大字符数。”	超出了路径中字母数字字符的最大可指定个数。	路径中可输入的最大字符数为 256。检查您输入的字符数，然后重新输入路径。
“超过最大字符数。”	超出了字母数字字符的最大可输入个数。	检查可输入的最大字符数，然后重新输入。有关可输入字符最大数量的详细信息，请参见《扫描》⑤中的“针对传送/存储/输出功能的各种设置项目值”。
“超过可以同时传送文件的数目限制。减少选择的文件数目。”	文件数量超过可能的最大数量。	减少文件的数量，然后重新发送。

信息	原因	解决方法
“超出在文件服务器内文件的最大数量。”	已超出可保存在文件服务器中的文件的最大数量。	检查由其他功能保存的文件，然后删除不需要的文件。有关如何删除文件的详细信息，请参见《复印/文件服务器》  中的“删除保存的文件”。
“超出每个文件的最大页数。您是否想将已扫描的内容保存为 1 个文件？”	要保存的文件超过了一个文件所能容纳的最多页数。	指定是否保存该数据。扫描没有扫描过的页，然后将它们另存为一个新文件。有关保存文件的详细信息，请参见扫描  中的“存储和保存扫描文件”。
“超出待传文件的最大数量。传送当前的文件后请重试。”	已超出待传文件的最大数量。	在电子邮件、扫描至文件夹或传送功能的发送队列中有 100 个文件正在等待。请等待，直到这些文件被发送。
“超过保存的文件的最大数量。由于不能捕捉文件因此不能发送扫描的数据。”	等待传送的文件过多。	请在传送这些文件后重试。
“超过每个文件的最大页数。按[发送]发送扫描的数据，或按[取消]删除。”	扫描的页数超过最大页数。	选择是否发送已扫描的数据。
“超出每个文件的最大页数。按[写入]将当前的扫描数据写入存储设备，或按[取消]删除。”	无法完成扫描，因为写入存储设备期间，超出了本机可扫描的最大页数。	减少写入存储设备的文件数，然后重试。
“超过可保存文件的最大数量。删除所有不需要的文件。”	等待传送的文件过多。	请在传送这些文件后重试。

信息	原因	解决方法
“超过 LDAP 服务器查找时间限制。检查服务器状态。”	出现网络错误，连接失败。	<ul style="list-style-type: none"> 重试操作。如果仍旧显示此信息，网络可能繁忙。 检查[系统设置]的[管理工具]中所列的 LDAP 服务器设置是否正确。有关 LDAP 服务器的详细信息，请参见连接机器/系统设置⑤中的“LDAP 服务器编入”。
“LDAP 服务器验证失败。检查设置。”	用户名及密码与 LDAP 验证的设置不同。	有关 LDAP 验证的详细信息，请参见安全指南⑤。
“内存设备发生错误。检查内存设备。”	不可写入的介质正在使用中。	使用其他介质。
“内存已满。不能扫描。已扫描的数据会被删除。”	由于硬盘空间不足，无法扫描第一页。	<ul style="list-style-type: none"> 稍等片刻，然后重新执行扫描操作。 缩小扫描区域或降低扫描分辨率。有关更改扫描区域和扫描分辨率的详细信息，请参见扫描⑤中的“各种扫描设置”。 删除多余的保存文件。有关如何删除保存文件的详细信息，请参见扫描⑤中的“删除保存的文件”。
“内存已满。您是否想保存已扫描的文件？”	由于机器中没有足够的可用硬盘空间用于在文件服务器中保存，因此，只能扫描一部分页面。	指定是否使用该数据。
“内存已满。按[写入]将当前的扫描数据写入存储设备，或按[取消]删除。”	无法完成扫描，因为保存到存储设备时硬盘存储容量不足。	选择是否要将扫描的文件保存到存储设备。

信息	原因	解决方法
“内存已满。扫描已被取消。按[发送]以发送已扫描的数据，或按[取消]以删除。”	由于机器中没有足够的可用硬盘空间，用以在文件服务器中保存的同时通过电子邮件进行传送或发送，因此，只能扫描一部分页面。	指定是否使用该数据。
“没有检测到存储设备。请插入此设备。”	没有插入存储设备。	插入存储设备，或检查存储设备是否已正确插入介质插槽中。
“没有纸张。装入以下尺寸的纸张。”	在指定的纸盘中未放入纸张。	装入信息中所列尺寸的纸张。有关装入纸张的详细信息，请参见纸张规格和添加纸张 ④ 中的“装入纸张”。
“用不同的功能扫描原稿。”	正在使用扫描仪功能以外的其他机器功能，如复印机功能。	取消正在处理的作业。例如，按[退出]，然后按[主页]键。接下来，按[主页]屏幕上的[复印机]图标，然后按[停止]键。当屏幕上出现信息时，请按照以下说明取消作业。
“输出缓冲区已满。发送的数据已被取消。请稍后再试。”	处于等待状态的作业过多，发送已取消。	发送完处于等待状态的作业后，重试发送。
“SMTP 验证电子邮件地址和管理员电子邮件地址不匹配。”	SMTP 验证电子邮件地址与管理员电子邮件地址不匹配。	有关如何设置 SMTP 验证的详细信息，请参见连接机器/系统设置 ④ 中的“文件传输”。
“扫描仪日志已满。不能发送数据。删除扫描仪特性中的扫描仪日志。”	[扫描仪特性]中的“打印和删除扫描仪日志”被设置为[勿打印：不能发送]，并且扫描仪日志已满。	打印或删除扫描仪日志。有关打印或删除扫描仪日志的详细信息，请参见扫描 ④ 中的“常规设置”。
“选择的文件正在使用中。不能更改文件名。”	您无法更改状态为“正在等待发送数据...”或正在使用 DeskTopBinder 进行编辑的文件的名称。	取消传送（“正在等待发送数据...”状态被清除）或取消 DeskTopBinder 设置，然后更改文件名。

信息	原因	解决方法
“选择的文件正在使用中。不能更改密码。”	您无法更改状态为“正在等待发送数据...”或正在使用 DeskTopBinder 进行编辑的文件的密码。	取消传送（“正在等待发送数据...”状态被清除）或取消 DeskTopBinder 设置，然后更改密码。
“选择的文件正在使用中。不能更改用户名。”	您无法更改状态为“正在等待发送数据...”或正在使用 DeskTopBinder 进行编辑的发送者的姓名。	取消传送（“正在等待发送数据...”状态被清除）或取消 DeskTopBinder 设置，然后更改用户名。
“一些目的地不能接收加密的文件。发送到这些目的地可能不安全。”	如果选择了多个目的地，其中包含未配置加密设置的目的地，即使指定了加密，发往这些未配置加密设置的目的地电子邮件将不会加密。	使用 Web Image Monitor，检查所有目的地的文件加密设置。
“某些目的地会接收自动加密文件。所有发送到这些目的地的文件都会被加密。”	如果选择了多个目的地，其中包含已配置加密设置的目的地，发往这些已配置加密设置的目的地电子邮件将会被自动加密。	使用 Web Image Monitor，检查所有目的地的文件加密设置。
“包含一些无效的目的地。您只想选择有效的目的地吗？”	指定的组包含电子邮件目的地和扫描至文件夹目的地，其中有一种目的地与指定的传送方法不兼容。	在每次传送时出现的信息中，按 [选择]。
“一些选择的文件正在使用中。它们不能被删除。”	您无法删除正在等待被传送（显示“正在等待发送数据...”状态）或正在通过 DeskTopBinder 更改其信息的文件。	取消传送（“正在等待发送数据...”状态被清除）或取消 DeskTopBinder 设置，然后删除文件。
“一些页几乎空白。要取消，按停止键。”	文件的第一页几乎为空白。	可能扫描到了原稿的空白面。请务必正确放置原稿。

信息	原因	解决方法
“输入的文件名称包含无效的字符。使用以下单字节字符再次输入文件名称。"0 到 9", "A 到 Z", "a 到 z ", ". - _"”	文件名包含无法使用的字符。	<ul style="list-style-type: none"> 检查扫描时指定的文件名。有关可在文件名中使用的字符的详细内容，请参见入门④中的“可用字符以及如何输入它们”。 检查扫描时指定的文件名。在“将扫描文件发送到文件夹”功能中指定的文件名不能包含以下字符： \ / : * ? " < > 文件名不能以句点 “.” 开头或结尾。
“同时可手动输入的目的地数量如上所示。”	电子邮件的目的地过多。	请将这些目的地分成两组或更多组。
“同时可指定的目的地数量如上所示。”	电子邮件的目的地过多。	请将这些目的地分成两组或更多组。
“选择的文件中包含没有访问权限的文件。仅可以删除有访问权限的文件。”	您曾尝试在没有相应权限的情况下删除文件。	要查看您对保存文件的访问权限，或想删除您没有删除权限的文件，请参见安全指南④。
“传送失败。目的地硬盘中内存不足。要检查当前状态，按[通信状态/打印]。”	传送失败。在目的地的SMTP 服务器、FTP 服务器或客户端计算机的硬盘上没有足够的可用空间。	分配足够的空间。
“传送失败。要检查当前状态，按[通信状态/打印]。”	发送文件时，出现网络错误，无法正确发送文件。	如果重新扫描后再次出现相同的信息，则可能是混合网络的原因，否则就是 WSD 扫描仪传送期间网络设置被更改的原因。有关网络错误的详细信息，请咨询您的管理员。

信息	原因	解决方法
“更新目的地列表失败。是否重试？”	出现了网络错误。	<ul style="list-style-type: none"> • 检查是否连接了服务器。 • 防病毒程序和防火墙可以阻止客户端计算机与此机器建立连接。 <ul style="list-style-type: none"> • 如果正在使用防病毒软件，请将程序添加到应用设置中的排除列表。有关如何添加程序至排除列表的详细信息，请参见防病毒软件的帮助文档。 • 要避免防火墙阻止该连接，请在防火墙的 IP 地址排除设置中注册该机器的 IP 地址。有关 IP 地址排除步骤的详细信息，请参见防火墙的帮助。
“正在更新目的地列表。请等待。指定的目的地或发送者名称已被删除。”	当更新传输服务器中的目的地列表时，指定的目的地或发送者名称被删除。	重新指定目的地或发送者的名称。
“正在更新目的地列表。请等待。指定的目的地或发送者名称已被删除。”	正在使用 Web Image Monitor 通过网络更新目的地列表。	请等待，直到信息消失。显示该信息时，请不要关闭主电源开关。在继续操作之前可能会有些延迟，这取决于要更新的目的地数目。显示此信息时，不能进行操作。
“您没有使用此功能的权限。”	登录的用户名没有使用所选功能的权限。	有关如何设置许可的详细信息，请参见安全指南  。
“超过最大数据容量。检查分辨率和比例，然后再次按开始键。”	正在扫描的数据量太大，超出了[指定尺寸]中指定的缩放比例。	降低分辨率或[指定尺寸]中的值，然后再次尝试扫描原稿。
“扫描的数据尺寸太小了。检查扫描分辨率，然后再次按开始键。”	正在扫描的数据量太小，超出了[指定尺寸]中指定的缩放比例。	指定较高的分辨率或在[指定尺寸]中指定较大的尺寸，然后再次尝试扫描原稿。

信息	原因	解决方法
“不是所有图象都将被扫描。”	如果“复印比例”中指定的缩放系数过大，可能导致部分图像丢失。	<ul style="list-style-type: none"> 降低“复印比例”中的缩放系数，然后尝试再次扫描原稿。 如果没必要显示整个图像，请按[开始]键，以当前的缩放系数开始扫描。
“不是所有图象都将被扫描。”	使用“复印比例”将大文件缩小，可能导致部分图像丢失。	<ul style="list-style-type: none"> 在[指定尺寸]中指定一个较大的尺寸，然后尝试再次扫描原稿。 如果没必要显示整个图像，请按[开始]键，以当前的缩放系数开始扫描。
“检查原稿方向。”	根据指定的缩放系数和文件尺寸等不同项目的组合，文件有时可能未被扫描。	更改原稿方向，然后尝试再次扫描。
“数字式签名的设备证书已过期。无法发送文件。”	设备证书（PDF 数字签名）已过期。	必须安装新的设备证书（PDF 数字签名）。有关如何安装设备证书（PDF 数字签名）的详细信息，请参见安全指南④。
“由于数字式签名的设备证书当前无效，无法 YYYXXX。” (XXX 和 YYY 表示用户操作。)	设备证书（PDF 数字签名）已过期。	必须安装新的设备证书（PDF 数字签名）。有关如何安装设备证书（PDF 数字签名）的详细信息，请参见安全指南④。
“数字式签名的设备证书无效。无法发送文件。”	没有设备证书（PDF 数字签名），或证书无效。	必须安装新的设备证书（PDF 数字签名）。有关如何安装设备证书（PDF 数字签名）的详细信息，请参见安全指南④。
“无法 YYYXXX，因为数字签名的设备证书有问题。” (XXX 和 YYY 表示用户操作。)	没有设备证书（PDF 数字签名），或证书无效。	必须安装新的设备证书（PDF 数字签名）。有关如何安装设备证书（PDF 数字签名）的详细信息，请参见安全指南④。

信息	原因	解决方法
<p>“由于用于 S/MIME 签名的设备证书有故障，无法 YYYYXX。检查设备证书。”</p> <p>(XXX 和 YYY 表示用户操作。)</p>	没有设备证书(S/MIME)，或证书无效。	必须安装新的设备证书(S/MIME)。有关如何安装设备证书(S/MIME)的详细信息，请参见安全指南④。
<p>“由于用于 S/MIME 签名的设备证书当前无效，无法 YYYYXX。”</p> <p>(XXX 和 YYY 表示用户操作。)</p>	设备证书(S/MIME)已过期。	必须安装新的设备证书(S/MIME)。有关如何安装设备证书(S/MIME)的详细信息，请参见安全指南④。
<p>“由于用作 S/MIME 签名的证书当前无效，传送无法执行。”</p>	设备证书(S/MIME)已过期。	必须安装新的设备证书(S/MIME)。有关如何安装设备证书(S/MIME)的详细信息，请参见安全指南④。
<p>“因为其加密证书当前无效，无法选择目的地。”</p>	用户证书（目的地证书）已过期。	必须安装新的用户证书。有关用户证书（目的地证书）的详细信息，请参见安全指南④。
<p>“因为该群组包含一个当前无效的加密证书目的地，无法选择。”</p>	用户证书（目的地证书）已过期。	必须安装新的用户证书。有关用户证书（目的地证书）的详细信息，请参见安全指南④。
<p>“因为加密证书当前无效，无法执行传送。”</p>	用户证书（目的地证书）已过期。	必须安装新的用户证书。有关用户证书（目的地证书）的详细信息，请参见安全指南④。

当计算机屏幕上出现信息时

使用扫描仪功能时出现的信息

本节介绍使用 TWAIN 驱动程序时，客户端计算机上显示的主要错误信息的可能原因及可行的解决方法。如果出现此处未提到的信息，请根据信息采取相应措施。

信息	原因	解决方法
“登录用户名、登录密码或驱动程序加密密钥中任一项错误。”	输入的登录用户名、登录密码或驱动程序加密密钥无效。	请检查您的登录用户名、登录密码或驱动程序加密密钥，然后正确地输入它们。有关登录用户名、登录密码和驱动程序加密密钥的详细信息，请参见安全指南⑤。
“验证成功。但是，访问扫描仪功能的特权已经被拒绝。”	登录的用户名没有使用所选功能的权限。	有关如何设置许可的详细信息，请参见安全指南⑤。
“联系服务中心请联系您的服务代表。”	机器中出现了不可恢复的错误。	请与服务代表联系。
“无法再添加扫描模式。”	超出了可注册扫描模式的最大数量。	最多可以存储 100 个模式。请删除不需要的模式。
“无法连接扫描仪。请检查用户工具中的网络访问掩码设置。”	设定了访问掩码。	有关访问掩码的详细信息，请联系管理员。
“无法检测原稿的纸张尺寸。请指定扫描尺寸。”	放置的原稿未对齐。	<ul style="list-style-type: none"> • 正确放置原稿。 • 指定扫描尺寸。 • 将原稿直接放置在曝光玻璃上时，ADF 的抬高/降低操作将触发自动原稿尺寸检测过程。将 ADF 抬高 30 度以上。
“找不到先前扫描所使用的“XXX”扫描仪。将使用“YYY”代替。” (“XXX”和“YYY”表示扫描仪的名称。)	先前所使用扫描仪的主电源开关未设为“开”。	检查先前扫描用的扫描仪的主电源开关是否已打开。

信息	原因	解决方法
<p>“找不到先前扫描所使用的“XXX”扫描仪。将使用“YYY”代替。”</p> <p>（“XXX”和“YYY”表示扫描仪的名称。）</p>	<p>机器未与网络正确连接。</p>	<ul style="list-style-type: none"> • 检查之前使用的扫描仪是否与网络正确连接。 • 取消客户端计算机的个人防火墙功能。有关防火墙的详细信息，请参见 Windows 帮助。 • 使用应用程序（如 telnet）以确保将 SNMPv1 或 SNMPv2 设定为机器的协议。有关如何查看此项内容的详细信息，请参见连接机器/系统设置 中的“使用 Telnet 进行远程维护”。 • 选择先前扫描使用的扫描仪。
<p>“无法再指定更大的扫描区域。”</p>	<p>超出了可注册扫描区域的最大数量。</p>	<p>最多可以存储 100 个扫描区域。删除多余的扫描区域。</p>
<p>“清除自动送稿器中的错误进纸。”</p>	<p>在 ADF 中出现卡纸。</p>	<ul style="list-style-type: none"> • 取出卡住的原稿，然后重新插入。有关如何取出卡纸的详细信息，请参见故障排除 中的“取出卡纸”。 • 出现卡纸时，更换卡住的原稿。 • 检查原稿是否适合本机扫描。
<p>“发生网络通信错误。”</p>	<p>网络上出现通讯错误。</p>	<p>检查客户端计算机是否可使用 TCP/IP 协议。</p>
<p>“扫描仪驱动程序发生错误。”</p>	<p>驱动程序出现错误。</p>	<ul style="list-style-type: none"> • 检查网络电缆是否正确连接至客户端计算机。 • 检查 Windows 是否正确识别客户端计算机的以太网卡。 • 检查客户端计算机是否可使用 TCP/IP 协议。
<p>“扫描仪发生错误。”</p>	<p>应用程序指定的扫描设置已经超出了机器的设置范围。</p>	<p>检查应用程序设定的扫描设置是否超出了机器的设置范围。</p>
<p>“扫描仪发生严重错误。”</p>	<p>机器中出现了不可恢复的错误。</p>	<p>机器中出现了不可恢复的错误。请与服务代表联系。</p>

信息	原因	解决方法
“内存不足。请关闭其他应用程序，然后重新进行扫描。”	内存不足。	<ul style="list-style-type: none"> 关闭正在客户端计算机上运行的所有不必要的应用程序。 卸载 TWAIN 驱动程序，重新启动计算机，然后重新安装该驱动程序。
“内存不足。减小扫描区域。”	扫描仪内存不足。	<ul style="list-style-type: none"> 重新设定扫描尺寸。 降低分辨率。 设定为无压缩。有关这些设置的详细信息，请参见 TWAIN 驱动程序帮助。 <p>问题的原因也可能如下：</p> <ul style="list-style-type: none"> 如果在使用半色调或高分辨率时将亮度数值设定得较大，则无法进行扫描。有关不同扫描设置之间关系的详细信息，请参见扫描 ⑤ 中的“分辨率与扫描尺寸之间的关系”。 出现卡纸时，您可能无法扫描原稿。取出卡住的原稿，然后重新扫描。
“Winsock 版本无效。请使用版本 1.1 或更高版本。”	您使用的 Winsock 版本无效。	安装计算机的操作系统或从操作系统光盘中复制 Winsock。
“未注册用户代码。请咨询系统管理员。”	访问受用户代码限制。	有关用户代码验证的详细信息，请参见安全指南 ⑤。
“扫描仪未响应。”	机器或客户端计算机未与网络正确连接。	<ul style="list-style-type: none"> 检查机器或客户端计算机是否与网络正确连接。 禁用客户端计算机的自身防火墙。有关防火墙的详细信息，请参见 Windows 帮助。
“扫描仪未响应。”	网络繁忙。	稍等片刻，然后尝试重新进行连接。

信息	原因	解决方法
“扫描仪正用于其它功能。请稍候。”	正在使用扫描仪功能以外的其他机器功能，如复印机功能。	<ul style="list-style-type: none"> • 稍等片刻，然后重新进行连接。 • 取消正在处理的作业。例如，按[退出]，然后按[主页]键。接下来，按[主页]屏幕上的[复印机]图标，然后按[停止]键。当屏幕上出现信息时，请按照以下说明取消作业。
“扫描仪在指定的设备上无法使用。”	本机上无法使用 TWAIN 扫描仪功能。	请与服务代表联系。
“无法使用扫描仪。请检查扫描仪连接状态。”	机器的主电源开关已关闭。	打开主电源开关。
“无法使用扫描仪。请检查扫描仪连接状态。”	机器未与网络正确连接。	<ul style="list-style-type: none"> • 检查机器是否与网络正确连接。 • 取消选择客户端计算机个人防火墙功能。有关防火墙的详细信息，请参见 Windows 帮助。 • 使用应用程序（如 telnet）以确保将 SNMPv1 或 SNMPv2 设定为机器的协议。有关如何查看此项内容的详细信息，请参见连接机器/系统设置 中的“使用 Telnet 进行远程维护”。
“无法使用扫描仪。请检查扫描仪连接状态。”	网络通信不可用，因为无法从主机名中获取机器的 IP 地址。如果只有“IPv6”被设置为[有效]，则可能无法获取 IPv6 地址。	<ul style="list-style-type: none"> • 检查是否有在网络连接工具中指定机器的主机名。对于 WIA 驱动程序，请检查特性中的[网络]选项卡。 • 使用 Web Image Monitor，将“IPv6”的“LLMNR”设置为[有效]。 • 在 Windows XP 中，无法从主机名中获取 IPv6 地址。在网络连接工具中指定机器的 IPv6 地址。

信息	原因	解决方法
“扫描仪还未就绪。请检查扫描仪及附件。”	ADF 盖打开。	检查 ADF 盖是否已关上。
“本名称已被使用。请检查注册名称。”	您试图注册一个已经使用的名称。	使用其他名称。

11. 附录

本章描述商标。

商标

Adobe、Acrobat、PostScript、PostScript 3 和 Reader 是 Adobe Systems Incorporated 在美国和/或其他国家/地区的注册商标或商标。

Microsoft 和 Windows 是 Microsoft Corp.在美国和/或其他国家的注册商标或商标。

SD 和 SD 徽标是 SD-3C, LLC 的商标。

Windows 操作系统的正确名称如下：

- Windows XP 的产品名称如下：

Microsoft® Windows® XP Professional

Microsoft® Windows® XP Home Edition

Microsoft® Windows® XP Media Center Edition

Microsoft® Windows® XP Tablet PC Edition

- Windows 7 的产品名称如下：

Microsoft® Windows® 7 Home Premium

Microsoft® Windows® 7 Professional

Microsoft® Windows® 7 Ultimate

Microsoft® Windows® 7 Enterprise

本手册使用的其它产品名称仅用于识别目的，可能是其各自公司的商标。我们否认对这些标记拥有任何或全部权利。

重印 Microsoft 产品的屏幕截图需得到 Microsoft Corporation 的许可。

索引

A

ADF.....6, 23, 26, 44
安全功能.....20

B

保存的打印.....13, 86
保存扫描文件.....100
保存收到的文件.....15
保存数据.....64
保存文件.....75
保留打印.....13, 84
编入.....10
编入键.....27
标准打印.....81
并行连接.....79

C

Copy Data Security unit.....22
查看保存文件.....101
程序.....36, 38
传真目的地.....66, 68
创建共享文件夹.....90
错误信息.....142, 144, 145, 156, 157, 158,
160, 167, 179

D

打开主电源.....40
打印机.....81
打印机驱动程序属性.....80
打印机手送纸张尺寸.....116, 117
单面合并.....56
登录/注销键.....28
登录机器.....42
登录键.....28
电子邮件地址.....97, 98, 99
电子邮件目的地.....97, 98, 99

F

发送保存的文件.....76
发送设置.....103
方向固定的纸张.....120
防止未经授权的复印.....22
防止信息泄漏.....20
放大原稿.....48

放置原稿.....44
废弃的碳粉.....132
分页.....12, 62, 63
蜂鸣声警告.....136
符号.....5
复印方向.....53
复印机.....47

G

功能键.....27
共享文件夹.....90
关闭主电源.....40

H

合并.....7, 12, 55
厚纸.....118, 127

I

IP-传真.....17

J

机密文件指示灯.....28
基点.....48
计数器键.....28
记忆传送.....65, 66
检查状态键.....29, 134
检查状态屏幕.....134
简单画面键.....28
将文件转换成电子格式.....8
接收传真指示灯.....28
节能键.....28
介质槽.....29
介质访问指示灯.....29
局域网-传真.....15
局域网一传真.....7

K

开始键.....28
控制面板.....24, 27
快捷方式图标.....10, 31, 32, 33
快速安装.....79

L

立即传送.....69, 70

N

内存.....	144, 156
内纸盘 1.....	24
内纸盘 2.....	26

O

OHP 投影片.....	118
--------------	-----

P

PCL.....	79
曝光玻璃.....	23, 44
曝光玻璃盖.....	26
曝光玻璃盖板.....	23

Q

前盖.....	24
清除键.....	28
取消传送.....	71, 72

R

日志.....	78
如何阅读这些手册.....	5

S

SMB 文件夹.....	91, 93, 94
扫描到电子邮件.....	19, 96
扫描到文件夹.....	19, 89
商标.....	185
稍后发送.....	74
省纸.....	7
手送台.....	25, 60, 115
输入键.....	28
数据输入指示灯.....	29
数字键.....	28
双面.....	12, 52
双面打印.....	7
双面复印.....	7, 52
双面合并.....	57
双面纸张.....	120
缩放.....	49
缩小原稿.....	48
锁定打印.....	13, 82

T

碳粉.....	130, 131, 132
碳粉用尽.....	131
停止键.....	28
通风孔.....	24
通信指示灯.....	28
通讯簿.....	9, 66, 68, 91, 93, 94, 97, 98
图标.....	31, 32, 33

W

Web Image Monitor.....	21, 109, 111
外部选购件.....	26
文件服务器.....	8, 14, 64, 75, 76, 105, 107
文件夹目的地.....	91, 93, 94, 95
文件类型.....	102
问题.....	137
无纸传真.....	7, 15

X

下纸盘.....	26
下纸盘右盖.....	25
下纸盘组.....	24
显示面板.....	27
显示语言.....	30
信封.....	61, 127
信息.....	137, 142, 144, 145, 156, 157, 158, 160, 167, 179
信息屏.....	7
选购件.....	26

Y

延伸板.....	24, 25
验证屏幕.....	42
样张打印.....	13
因特网传真.....	17
用户代码验证.....	42
用户工具/计数器键.....	28
用户工具键.....	28
右盖.....	25
右下盖.....	25
语言.....	30
预设缩小/放大.....	48
远程传真.....	18

Z

纸盘.....	24, 113
纸张尺寸.....	116, 123
纸张导板.....	24
纸张厚度.....	123
纸张类型.....	123
纸张容量.....	123
纸张重量.....	123
指示灯.....	133
重置键.....	27
主电源开关.....	24, 40
主电源指示灯.....	28
主要功能的名称.....	6
主页键.....	27
主页屏幕.....	11, 31, 32
注册目的地.....	9
注销机器.....	43
注销键.....	28
装入方向固定的纸张.....	120
装入双面纸张.....	120
装入纸张.....	113, 115
状态信息.....	157
自定义尺寸纸张.....	60, 117
自动送稿器.....	6, 23, 26, 44
自动缩小/放大.....	12, 50
作为默认值编入.....	10

MEMO

MEMO

MEMO



理光（中国）投资有限公司
上海市
淮海中路2-8号
兰生大厦20层
邮政编码：200021
电话：（021）5238-0222